

電気コンロ 安定した加熱で連続使用ができる。
クッキングプレートは火力が強く、丈夫です。じっくりと煮込む調理や保温に最適です。

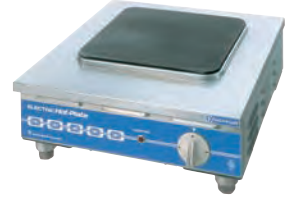

①電気コンロ ㊦ ㊧ ㊨ ㊩

ページコード	商品コード	価格
THP-1	1-0819-0101	5885800 ¥36,000

②電気コンロ ㊦ ㊧ ㊨ ㊩

ページコード	商品コード	価格
THP-2	1-0819-0201	5885900 ¥51,000

③電気コンロ ㊦ ㊧ ㊨ ㊩

ページコード	商品コード	価格
THP-3	1-0819-0301	5886000 ¥120,000

④電気コンロ THP-4 ㊦ ㊧ ㊨ ㊩

ページコード	商品コード	価格
単相200V	1-0819-0401	6093400 ¥142,000
3相200V	1-0819-0402	6093500 ¥142,000

※単相200Vと3相200Vがございますのでご指定ください。



⑤電気コンロ ㊦ ㊧ ㊨ ㊩

ページコード	商品コード	価格
THP-1W	1-0819-0501	5886200 ¥82,000



⑥電気コンロ ㊦ ㊧ ㊨ ㊩

ページコード	商品コード	価格
THP-2W	1-0819-0601	5886300 ¥97,000

型 式	外形寸法(mm)			ホットプレート数	ヒーターサイズ(mm)	電源	消費電力	リード線2m・プラグ付	重量(kg)	温度調節	
	間口	奥行	高さ								
① THP-1	270	300	120	1	φ145	単相100V	1kW	2P-15A	Ⓐ	5.8	6段切換(100~1,000W)
② THP-2	300	340	120		φ190	単相200V	1.5kW	接地2P-20A	Ⓑ	6	6段切換(145~1,653W)
③ THP-3	350	400	170		220×220	単相200V	2.0kW	接地2P-20A	Ⓒ	9.5	6段切換(219~2,149W)
④ THP-4	450	500	170		300×300	単相200V	3.0kW	接地2P-20A	Ⓒ	12	6段切換(355~3,306W)
						三相200V	3.0kW	接地3P-20A	Ⓓ		3段切換(1,102~3,306W)
⑤ THP-1W	560	300	120	2	φ145	単相100V	1.0kW×2	接地2P-15A	Ⓐ	9.5	6段切換(100~1,000W)
⑥ THP-2W	580	340	120		φ190	単相200V	1.5kW×2	接地2P-20A	Ⓑ	12	6段切換(145~1,653W)

業務用IHコンロ



⑦IHマルチコンロ ㊦ ㊧ ㊨ ㊩

ページコード	商品コード	価格
NIC23602	1-0819-0701	2145300 ¥322,000

外形:230×600×H300
IHユニット:1.3kW×2
電源:単相200V
総合消費電力:2.64kW
定常時最大電流:15A
重量:19kg
コンセント形状:Ⓐ
対応鍋底サイズ:φ120~φ150
●必要な電気だけを使用する省エネ設計
●省スペース設計です。
●清掃しやすい構造です。
●多品種少量調理に最適です。
●プログラム調理と手動調理の両方が可能です。



⑧パナソニック
IH クッキングヒーター
ロースター付

ページコード	商品コード	価格
KZ-KG22E	1-0819-0801	6212850 ¥162,000

外形:590×521×H180
庫内有効寸法:幅260×奥行347×網~上ヒーターH56
電源:単相200V
消費電力:4.0kW
重量:18kg
対応鍋底サイズ:φ120~φ260
火力調節:左右IH10段階
●お手入れ簡単なグリル採用
●明るさが変わる光るリング
●使いやすいフル天面操作

空いた作業スペースに置ける
軽量コンパクトボディ



⑨IH小型 卓上コンロ ㊦ ㊧ ㊨ ㊩

ページコード	消費電力	商品コード	価格
DB20SAB	1-0819-0901	2.0kW	6704900 ¥98,000
DB25SAB	1-0819-0902	2.5kW	6705000 ¥128,000

外形:300×450×H110
電源:単相 200V 50/60Hz
重量:6.2kg
対応鍋底サイズ:φ120~φ240
●保温機能付
●便利な保温設定機能付で、様々な調理に対応

49
タイマー

50
濃度計他

51
炊飯器・スूपジャー

52
電気・ガスコンロ

45
保存容器

46
運搬・ケータリング

47
ハカリ

48
温度計

電気コンロ

57 屋台・イベント調理機器

58 ビザ・バスタ

59 ラーメン

52 電気・ガスコンロ

53 焼アミ

54 オーブンレンジ

55 低温調理器・フードウォーマー

56 お好み焼・たこ焼・鉄板焼関連

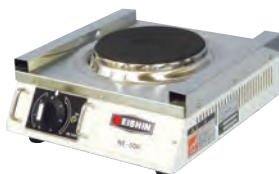

①電気コンロ (1連)

ページコード	商品コード	価格
NE-50K	1-0820-0101 0874600	¥30,000



②電気コンロ (1連)

ページコード	商品コード	価格
NE-100K	1-0820-0201 0874700	¥35,000



③電気コンロ

ページコード	商品コード	価格
NK-2600	1-0820-0301 0875100	¥120,000



④電気コンロ

ページコード	商品コード	価格
NK-4000	1-0820-0401 0875200	¥160,000



⑤電気コンロ

ページコード	商品コード	価格
NK-6000	1-0820-0501 3109800	¥265,000

型 式	外形寸法 (mm)			ヒーター サイズ (mm)	電源	消費電力	リード線2m・プラグ付	重量 (kg)	温度調節
	間口	奥行	高さ						
①NE-50K	270	300	100	φ150	単相 100V	1.0kW	接地 2P-15A (1)	4	6段切替 (90~1,000W)
②NE-100K	370	300	100	φ150	単相 100V	1.0kW	接地 2P-15A (1)	5	6段切替 (90~1,000W)
③NK-2600	350	400	170	224×224	単相 200V	2.6kW	接地 3P-20A (2)	14	6段切替 (265~2,600W)
④NK-4000	450	500	170	324×324	三相 200V	4.0kW	接地 3P-20A (2)	24	6段切替 (430~4,000W)
⑤NK-6000	500	570	250	φ400	三相 200V	6.0kW	接地 3P-30A (3)	35	3段切替 (2,620~6,000W)

ガステーブル



⑥リンナイ 両面焼
グリル付ガステーブル
RTS65AWG31R2G-VR

ページコード	商品コード	価格
LP	1-0820-0601 6029003	¥112,800
13A	1-0820-0602 6029013	¥112,800

外形寸法:596×493×H218
グリル庫内寸法:243×318×H60
グリル焼網寸法:232×304
●ココットプレート付属



⑦リンナイ 両面焼
グリル付ガステーブル
RTS65AWG34R2NG-VR

ページコード	商品コード	価格
LP	1-0820-0701 6029103	¥131,000
13A	1-0820-0702 6029113	¥131,000

外形寸法:596×493×H218
グリル庫内寸法:243×318×H60
グリル焼網寸法:232×304
●オートグリル機能付き
●ココットプレート付属



⑧リンナイ 両面焼
グリル付ガステーブル
RT66WH7RG-CWR

ページコード	商品コード	価格
LP	1-0820-0801 6029203	¥75,800
13A	1-0820-0802 6029213	¥75,800

外形寸法:598×489×H218.5
グリル庫内寸法:243×325×H60
グリル焼網寸法:232×304
●ココットプレート付属



⑨リンナイ 水無し片面焼き
グリル付ガステーブル
RT64JH6S

ページコード	商品コード	価格
LP	1-0820-0901 6029302	¥43,800
13A	1-0820-0902 6029312	¥43,800

外形寸法:596×440×H219
グリル庫内寸法:233×330×H62
グリル焼網寸法:215×310



⑩リンナイ ガステーブル
RTS-336-2FTS-R
シルバー

ページコード	商品コード	価格
LP	1-0820-1001 8646530	¥29,800
13A	1-0820-1002 8646540	¥29,800

外形寸法:564×422×H203

型 式	ガス消費量		ガス接続	重量 (kg)	電源	点火方式	ガス種	グリル プレート 対応
	都市ガス (kw/h)	LPガス (kw/h)						
⑥RTS65AWG31R2-VR	2.97	2.97	9.5mmφ ガス用ゴム管	15.0	DC3V (単1形アルカリ乾電池×2本)	プッシュ式、連続スパーク点火	12A・13A/LPG	○
⑦RTS65AWG34R2N-VR				15.0				○
⑧RT66WH7RG-CWR				14.0				×
⑨RT64JH6S				9.5				×
⑩RTS-336-2FTS-R	2.45	2.46		6.0		回転式圧電点火	×	

49
タイマー



①シルクルーム ガステーブル
ガッツNo.2 SK-2

ページコード	商品コード	価格
LP	1-0821-0101 2778511	¥42,000
13A	1-0821-0102 2778521	¥42,000

外寸:542×275×H118
重量:6.5kg
材質:ステンレス、鋳物、樹脂
●コンパウト設計
●設置場所の限られた厨房に最適



②シルクルーム ガステーブル
ガッツNo.3 SK-3

ページコード	商品コード	価格
LP	1-0821-0201 2778611	¥55,000
13A	1-0821-0202 2778621	¥55,000

外寸:738×275×H118
重量:8.9kg
材質:ステンレス、鋳物、樹脂
●コンパウト設計
●設置場所の限られた厨房に最適



③シルクルーム ガステーブル
スペースガッツ SK-5

ページコード	商品コード	価格
LP	1-0821-0301 2778711	¥42,000
13A	1-0821-0302 2778721	¥42,000

外寸:205×546.5×H118
重量:6.8kg
材質:ステンレス、鋳物、樹脂
●コンパウト設計
●設置場所の限られた厨房に最適

50
濃度計他

51
炊飯器・スूपジャー

52
電気・ガスコンロ

45
ストックポット・保存容器

46
運搬・ケータリング

47
ハカリ

48
温度計



④ガステーブルコンロ
MD-701 (1連)



⑤ガステーブルコンロ
MD-702 (2連)



⑥ガステーブルコンロ
MD-702L (2連大)

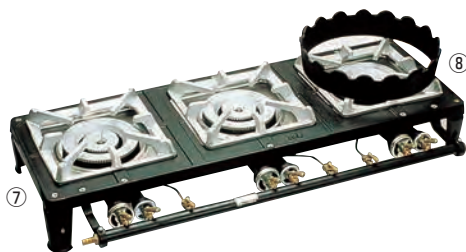

⑦ガステーブルコンロ
MD-703 (3連)

※中華用上置は、別売です。

⑧ガステーブルコンロ
(中華用上置)

ページコード	商品コード	価格
1-0821-0801	4289600	¥4,500

型式	幅×奥行×高さ (mm)	ガス消費量 (kW/h)	ガス接続	ガス種	ページコード	商品コード	価格
④MD-701	280×385×H150	6.72	3分口(φ9.5)	LP	1-0821-0401	4289710	¥25,000
		7.97		13A	1-0821-0402	4289720	
⑤MD-702	560×385×H150	13.4	3分口(φ9.5)	LP	1-0821-0501	4289910	¥44,000
		15.94	4分口(φ13)	13A	1-0821-0502	4289920	
⑥MD-702L	700×385×H150	13.4	3分口(φ9.5)	LP	1-0821-0601	4290110	¥51,000
		15.94	4分口(φ13)	13A	1-0821-0602	4290120	
⑦MD-703	850×385×H150	20.16	3分口(φ9.5)	LP	1-0821-0701	4290310	¥65,000
		23.91	4分口(φ13)	13A	1-0821-0702	4290320	

※種火マッチ点火(パイロット)式 コトクサイズ:230×230

驚異の省エネと、強火力を達成 6.74kW(5,800kcal/h)~23.3kW(20,000kcal/h)

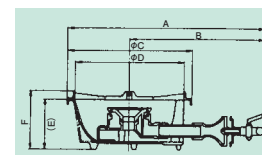

MG-270B



MG-240C

⑨マルゼン ファイヤースクリーンバーナー

型式	外形寸法(mm)						ガス消費量	ガス接続口		寸胴鍋の使用範囲	LP	13A	価格
	A	B	C	D	E	F		LP	13A				
MG-240C	457	330	290	250	115	138	6.74kW	9.5mm(ゴム管口)	13mm(ゴム管口)	最大30cmまで	1-0821-0901 8428710	1-0821-0907 8428720	¥17,000
MG-250B	505	350	310	275	115	138	9.30kW	9.5mm(ゴム管口)	13mm(ゴム管口)	最大36cmまで	1-0821-0902 8428810	1-0821-0908 8428820	¥22,000
MG-260B	544	365	357	315	115	160	12.2kW	9.5mm(ゴム管口)	13mm(ゴム管口)	最大36cmまで	1-0821-0903 8428910	1-0821-0909 8428920	¥30,000
MG-270B	557	370	374	330	115	165	15.7kW	15A 注1	13mm(ゴム管口)	最大40cmまで	1-0821-0904 8429010	1-0821-0910 8429020	¥34,000
MG-280B	583	390	385	350	115	170	19.8kW	15A 注1	15A 注1	最大42cmまで	1-0821-0905 8429110	1-0821-0911 8429120	¥40,000
MG-290B	614	405	416	380	115	175	23.3kW	15A 注1	15A 注1	最大44cmまで	1-0821-0906 8429210	1-0821-0912 8429220	¥47,000

注1は、ガス接続の工事が必要です。

ご注文の際は、
ページ・番号・商品コードをご記入ください。



①自動点火バーナー
立ち消え安全装置付
MD-Z208

●圧電式自動点火装置

②ハイカロリーコンロ (2重)
MD-208

③ハイカロリーコンロ (1重)
MD-X108

④ハイカロリーコンロ (1重)
MD-X148

⑤ガスコンロ
ショートバーナー2重 MD-218

⑥ハイカロリーコンロ (3重)
MD-308

⑦ハイカロリーコンロ (3重)
MD-318

地球環境にやさしい、次世代ガスコンロ

操作性:メインコック一つで内炎・外炎の火力調整が簡単にできる。
安全性:一目でわかるコックの開閉確認
清掃性:バーナーヘッドを外して素早く清掃

省エネ
熱効率
45%を達成!

エコ
CO₂の削減
地球環境にやさしい!



⑧業務用ガスコンロ (1重)

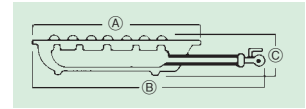

	型式	外形寸法 (mm)			ガス消費量 (kw/h)		ガス接続		寸胴鍋の 使用範囲	LP	13A	価格
		A	B	C	LP	13A	LP	13A				
①	MD-Z208(パイロット付)	330	517	130	10.99	11.74	3分口(φ9.5mm)	3分口(φ9.5mm)	最大36cmまで	1-0822-0101 8268710	1-0822-0102 8268720	¥41,000
	MD-208	330	510	130	10.99	11.74	3分口(φ9.5mm)	4分口(φ13mm)	最大36cmまで	1-0822-0201 3964410	1-0822-0203 3964420	¥22,500
MD-208P(パイロット付)	1-0822-0202 3964510									1-0822-0204 3964520	¥25,500	
③	MD-X108	230	350	115	2.16	2.8	3分口(φ9.5mm)	3分口(φ9.5mm)	最大20cmまで	1-0822-0301 2894710	1-0822-0303 2894720	¥12,000
	MD-X108P(パイロット付)									1-0822-0302 2894610	1-0822-0304 2894620	¥15,000
④	MD-X148	270	400	135	3.48	4.0	3分口(φ9.5mm)	3分口(φ9.5mm)	最大24cmまで	1-0822-0401 2894910	1-0822-0403 2894920	¥14,500
	MD-X148P(パイロット付)									1-0822-0402 2894810	1-0822-0404 2894820	¥17,500
⑤	MD-218	330	410	130	10.99	11.74	3分口(φ9.5mm)	4分口(φ13mm)	最大36cmまで	1-0822-0501 0833910	1-0822-0502 0833920	¥27,000
	MD-308									1-0822-0601 7230510	1-0822-0603 7230520	¥50,000
⑥	MD-308	450	685	185	19.28	23.13	3分口(φ9.5mm)	4分口(φ13mm)	最大42cmまで	1-0822-0602 4290510	1-0822-0604 4290520	¥53,000
	MD-308P(パイロット付)									1-0822-0701 4290610	1-0822-0703 4290620	¥53,000
⑦	MD-318	450	510	190	19.28	23.13	3分口(φ9.5mm)	4分口(φ13mm)	最大42cmまで	1-0822-0702 4290710	1-0822-0704 4290720	¥56,000
	MD-318P(パイロット付)									1-0822-0801 4293610	1-0822-0803 4293620	¥19,900
⑧	TOM-5000	235	402	141	5.83	6.40	3分口(φ9.5mm)	4分口(φ13mm)	最大24cmまで	1-0822-0802 4293510	1-0822-0804 4293520	¥22,700
	TOM-8000											



MG-9

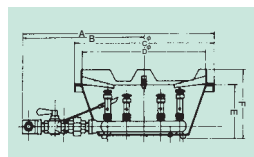

⑨マルゼン スーパージャンボバーナー



MG-12J

型式	外形寸法 (mm)						ガス消費量	ガス接続口		寸胴鍋の 使用範囲	LP	13A	価格
	A	B	C	D	E	F		LP	13A				
MG-4B	375	250	249	210	119	170	5.23kW	9.5mm(ゴム管口)	13mm(ゴム管口)	最大28cmまで	1-0822-0901 8429310	1-0822-0906 8429320	¥23,000
MG-9	483	315	335	292	128	174	11.6kW	9.5mm(ゴム管口)	13mm(ゴム管口)	最大36cmまで	1-0822-0902 8429410	1-0822-0907 8429420	¥35,000
MG-12	543	345	395	350	129	183	15.7kW	15A 注1	13mm(ゴム管口)	最大40cmまで	1-0822-0903 8429510	1-0822-0908 8429520	¥44,000
MG-9J	497	315	364	320	155	201	17.4kW	15A 注1	13mm(ゴム管口)	最大42cmまで	1-0822-0904 8429610	1-0822-0909 8429620	¥51,000
MG-12J	557	345	424	379	155	219	23.3kW	15A 注1	15A 注1	最大44cmまで	1-0822-0905 8429710	1-0822-0910 8429720	¥60,000



注1は、ガス接続の工事が必要です。

57 屋台・イベント調理機器

58 ピザ・パスタ

59 うどん・そば・ラーメン

52 電気・ガスコンロ

53 焼アミ

54 オーブン・電子レンジ

55 低温調理器・フードウォーマー

56 お好み焼・たこ焼・鉄板焼関連

49
タイマー



①ガスコンロ
1重並(常用) DEJ-10 ㊦



②ガスコンロ
1重中型(4号) DEJ-14 ㊦



③ガスコンロ
2重(羽根ナシ) DE-21n ㊦



●羽付は丸底タイプ(中華鍋等)の鍋に向いています。
●羽ナシは平底タイプ(寸胴鍋等)の鍋に向いています。

50
濃度計他



④ガスコンロ
2重(羽根付) DE-22n ㊦

51
炊飯器・スूपジャー



⑤ガスコンロ 3重
DE-30n ㊦

52
電気・ガスコンロ



⑥ガスコンロ 4重
DE-40n ㊦

45
保存容器

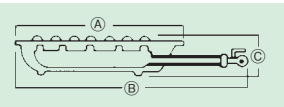

型式	外形寸法(mm)			ガス消費量(kW/h)		ガス接続		寸胴鍋の使用範囲	LP	13A	価格
	A	B	C	LP	13A	LP	13A				
① DEJ-10SL DEJ-10SC	230	360	100	2.25	2.25	3分口(φ9.5)	3分口(φ9.5)	最大20cmまで	1-0823-0101 1111410		¥7,500
										1-0823-0102 1111610	¥7,500
② DEJ-14SL DEJ-14PSL パイロット付 DEJ-14SC DEJ-14PSC パイロット付	270	410	105	3.95	3.95	3分口(φ9.5)	3分口(φ9.5)	最大26cmまで	1-0823-0201 1111910		¥9,800
										1-0823-0202 1112010	¥13,400
										1-0823-0203 1112110	¥9,800
								1-0823-0204 1112210	¥13,400		
③ DE-21nSL DE-21nPSL パイロット付 DE-21nSC DE-21nPSC パイロット付	325	500	120	7.22	6.92	4分口(φ13)	4分口(φ13)	最大33cmまで	1-0823-0301 1112410		¥16,000
										1-0823-0302 1112510	¥19,600
										1-0823-0303 1120310	¥16,000
								1-0823-0304 1120410	¥19,600		
④ DE-22nSL DE-22nPSL パイロット付 DE-22nSC DE-22nPSC パイロット付	325	490	115	7.22	6.92	3分口(φ9.5)	3分口(φ9.5)	最大33cmまで	1-0823-0401 1120510		¥16,000
										1-0823-0402 1120610	¥19,600
										1-0823-0403 1112610	¥16,000
										1-0823-0404 1112710	¥19,600
⑤ DE-30nBL DE-30nPBL パイロット付 DE-30nBC DE-30nPBC パイロット付	440	670	160	13.26	16.55	4分口(φ13)	4分口(φ13)	最大40cmまで	1-0823-0501 1115310		¥29,000
										1-0823-0502 1115410	¥32,600
										1-0823-0503 1115510	¥29,000
										1-0823-0504 1115610	¥32,600
										1-0823-0601 1115710	¥56,000
⑥ DE-40nSL DE-40nPSL(羽根ナシ)パイロット付 DE-40nSC DE-40nPSC パイロット付	540	740	170	19.18	22.21	3分口(φ9.5)	3分口(φ9.5)	最大42cmまで	1-0823-0602 1115810		¥59,600
										1-0823-0603 1115910	¥56,000
										1-0823-0604 1116010	¥59,600

46
運搬・ケータリング

⑦CRチャッカマンターボ ㊦

ページコード 商品コード 価格

1-0823-0701 8719510 ¥600

全長:235
●チャイルドレジスタンス機能付
※使いきりタイプ

CRチャッカマン ㊦

ページコード 商品コード 価格

⑧赤 1-0823-0801 1101930 ¥550

⑨青 1-0823-0901 1101920 ¥550

全長:226
●炎調整レバー・安全ロック付
●チャイルドレジスタンス機能付
※使いきりタイプ

CRチャッカマン
スライドタイプ ㊦

ページコード 商品コード 価格

⑩赤 1-0823-1001 1101700 ¥570

⑪青 1-0823-1101 1101800 ¥570

全長:245
●スライドタッチ方式で、高齢者や女性にもソフトな軽い着火ができます。
●チャイルドレジスタンス機能付
※使いきりタイプ

⑫CRチャッカマン ミニ ㊦

ページコード 商品コード 価格

1-0823-1201 1102010 ¥330

全長:160
●炎調整レバー・安全ロック付
●チャイルドレジスタンス機能付
※使いきりタイプ

47
ハカリ

48
温度計



⑬ガスマッチ マイティーマッチ
グリップ ㊦

ページコード 商品コード 価格

1-0823-1301 1013540 ¥340

全長:294
●新開発のグリップ着火式
●チャイルドレジスタンス機能付
※使いきりタイプ
※色の指定はできません。

⑭イワタニ ガスマッチミニ
G-MA-MINI ㊦

ページコード 商品コード 価格

1-0823-1401 1099501 ¥350

全長:188
※使いきりタイプ

⑮でかマッチ ㊦

ページコード 商品コード 価格

ST-481 1-0823-1501 3909900 ¥500

全長:293
※使いきりタイプ

⑯CR着火ライター

ページコード 商品コード 価格

1-0823-1601 8719610 ¥390

全長:278
●炎の強さを調整できる火力調整レバー付
※ガス充填タイプ

⑰着火バーナーターボ
フレキシブル ㊦

ページコード 商品コード 価格

TK-SF6 1-0823-1701 1111750 ¥560

H290×W40
重量:93g
材質:ABS樹脂、ステンレス
●強風でも確実着火。自由な角度に変えられるフレキシブルタイプの着火バーナー。メーカー2年保証付き

⑱スパークL

ページコード 商品コード 価格

1-0823-1801 1102200 ¥1,600

全長:295
電池不要タイプ(圧電式)
※スパークタイプ

⑲ライター用 ガスボンベ 120g

ページコード 商品コード 価格

1-0823-1901 5573900 ¥620

⑳イワタニ ガスマッチ プロ ㊦

ページコード 商品コード 価格

G-MA-PAT 1-0823-2001 1099640 ¥600

全長:280
●チャイルドレジスタンス機能付
●使いやすいロングスライドタイプ
※使いきりタイプ



①ガスコンロ SG-2 
(2重バーナー)
●パイロット(種火付)



②ガスコンロ TG型 
●パイロット(種火付)
※ご注文の際は、平型と立型のゴクが
ございますのでご指定ください。



③ジャンボ ガスコンロ TG型 
●パイロット(種火付)
※立型ゴクのみ仕様です。
※TG-15は特立ゴクのみになります。
(※のゴク参照)



④フラッシュ ガスコンロ
FG-1型 
(1重バーナー、平型ゴク)
●パイロット(種火付)
※平型ゴクのみ仕様です。

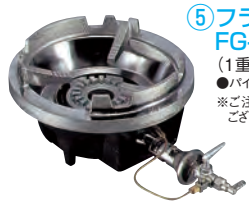

⑤フラッシュ ガスコンロ
FG-2型 
(1重バーナー、立型ゴク)
●パイロット(種火付)
※ご注文の際は、平型と立型のゴクが
ございますのでご指定ください。



⑥フラッシュ ガスコンロ
FG-3型 
(2重バーナー、平型ゴク)
●パイロット(種火付)
※ご注文の際は、平型と立型のゴクが
ございますのでご指定ください。



⑦フラッシュ ガスコンロ
FG-4型 
(2重バーナー) 特立ゴク専用
●パイロット(種火付)

型 式	バーナー数	外形寸法 (mm)			ガス消費量 (kW/h)		ガス接続		寸胴鍋の 使用範囲	ガス種	LP	13A	価格
		(A)	(B)	(C)	LP	13A	LP	13A					
① SG-2	2重	330	520	130	9.4	9.8	3分口 (φ9.5)	4分口 (φ13)	最大33cmまで	平型	1-0824-0101	1-0824-0102	¥35,000
											0831210	0831220	
② TG-9	9	330	465	170	11.2	10.5	3分口 (φ9.5)	4分口 (φ13)	最大33cmまで	平型	1-0824-0201	1-0824-0207	¥62,000
											0828110	0828120	
											1-0824-0202	1-0824-0208	
											0828210	0828220	
											1-0824-0203	1-0824-0209	
											0828310	0828320	
② TG-12	12	415	555	170	14.8	13.8	3分口 (φ9.5)	4分口 (φ13)	最大39cmまで	平型	1-0824-0204	1-0824-0210	¥80,000
											0828410	0828420	
											1-0824-0205	1-0824-0211	
											0828510	0828520	
② TG-15	15	415	555	170	18.5	17.3	3分口 (φ9.5)	4分口 (φ13)	最大39cmまで	平型	1-0824-0206	1-0824-0212	¥82,000
											0828610	0828620	
③ TG-9J	9	330	465	215	15.7	17.9	3分口 (φ9.5)	4分口 (φ13)	最大33cmまで	平型	1-0824-0301	1-0824-0304	¥88,000
											0828710	0828720	
③ TG-12J	12	415	555	200	20.9	23.5	3分口 (φ9.5)	4分口 (φ13)	最大39cmまで	平型	1-0824-0302	1-0824-0305	¥110,000
											0828810	0828820	
											1-0824-0303	1-0824-0306	
③ TG-15J	15	415	555	215	26.2	29.3	3分口 (φ9.5)	4分口 (φ13)	最大39cmまで	平型	1-0824-0304	1-0824-0307	¥126,000
											0828910	0828920	
④ FG-1	1重	240	385	140	6.1	5.9	3分口 (φ9.5)	4分口 (φ13)	最大24cmまで	平型	1-0824-0401	1-0824-0402	¥33,000
											0829710	0829720	
⑤ FG-2	1重	330	480	175	10.0	10.6	3分口 (φ9.5)	4分口 (φ13)	最大33cmまで	平型	1-0824-0501	1-0824-0503	¥46,000
											0829810	0829820	
⑥ FG-3	2重	415	550	185	16.9	18.1	3分口 (φ9.5)	4分口 (φ13)	最大39cmまで	平型	1-0824-0502	1-0824-0504	¥76,000
											0829910	0829920	
⑥ FG-3	2重	415	550	185	16.9	18.1	3分口 (φ9.5)	4分口 (φ13)	最大39cmまで	平型	1-0824-0601	1-0824-0603	¥78,000
											0830010	0830020	
⑥ FG-3	2重	415	550	185	16.9	18.1	3分口 (φ9.5)	4分口 (φ13)	最大39cmまで	平型	1-0824-0602	1-0824-0604	¥93,000
											0830110	0830120	
⑦ FG-4	2重	415	610	220	23.6	23.7	3分口 (φ9.5)	4分口 (φ13)	最大39cmまで	平型	1-0824-0701	1-0824-0702	¥93,000
											5164110	5164120	

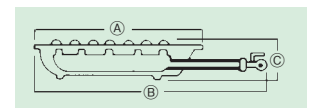

⑧TG・FG 兼用 平型ゴク 

ページコード	外寸	商品コード	価格
FG-1用	φ240×H45	0830500	¥8,000
TG-9, FG-2用	φ330×H45	0830600	¥14,000
TG-12, TG-15, FG-3用	φ415×H50	0830700	¥18,000

⑨TG・FG 兼用 立型ゴク 

ページコード	外寸	商品コード	価格
TG-9, TG-9J, FG-2用	φ330×H55	0830800	¥14,000
TG-12, TG-12J, TG-15, FG-3用	φ415×H70	0830900	¥20,000

⑩TG-15J・FG-4用 特立型ゴク  

ページコード	商品コード	価格
1-0824-1001	5884200	¥25,000

外寸:φ415×H85
※⑧~⑩は、②~⑦専用部品です。

⑪ゴム管

ページコード	商品コード	価格
プロパンガス用3分口	1-0824-1101 1巻50m	0843810 ¥33,000
都市ガス用3分口	1-0824-1102 1巻30m	0843910 ¥27,000
都市ガス用4分口	1-0824-1103 1巻20m	0844010 ¥26,000

⑫ホースバンド (100入)

ページコード	商品コード	価格
3分用	1-0824-1201	0844100 ¥9,600
4分用	1-0824-1202	0844200 ¥10,500



57 屋台・イベント調理機器

58 ビザ・バスター

59 ラーメン・そば

52 電気・ガスコンロ

53 焼アミ

54 オーブン・電子レンジ

55 低温調理器・フードウォーマー

56 お好み焼・たこ焼・鉄板焼関連

49
タイマー

EBM
おすすめ



①EBM スーパーコート 釜めしセット

ページコード	商品コード	価格
1-0825-0101	7479900	¥6,360

163×163×H145
釜サイズ:φ155×75(アルミフッ素加工)
口径内寸(外寸):φ115(φ121)
炊き上がり:約1合
●しゃもじ付
●ツバの部分までフッ素加工してある為吹きこぼれた時の洗浄が楽にできます。



②EBM アルミ 釜めしセット

ページコード	商品コード	価格
1-0825-0201	0902400	¥4,660

163×163×H145
釜サイズ:φ155×75
口径内寸(外寸):φ115(φ121)
炊き上がり:約1合
●しゃもじ付



③焼杉 釜めしセット 大

ページコード	商品コード	価格	
M10-219	1-0825-0301	7297500	¥5,900

175×175×H145
釜サイズ:φ155×80(アルミ)
口径内寸(外寸):φ115(φ120)
炊き上がり:約1合
●内面フッ素三層コーティング



④トキワ 釜めし用圧力蓋 切

ページコード	商品コード	価格
1-0825-0401	0902800	¥8,000

有効釜外径寸法:φ120~φ128
サイズ:φ145
重量:1.25kg
●特殊パッキンが蓋に密着し、鉄製圧力蓋の重さで釜内の圧力を上げ、素早く炊き上げます。パッキンは、簡単に交換できます。(シリコンゴム)

50
濃度計他

51
炊飯器・スーフジャー

釜めし用コンロ ハイスピード!! 効率バツグンの優れた特長!!

本物の味をそこなわずにおいしく炊ける。

※能力:一個当り
●圧力蓋使用で ……約12分
●木蓋使用で ……約18分

52
電気・ガスコンロ



⑤釜めしガス炊飯器 二列 12個用

ページコード	商品コード	価格	
LP	1-0825-0501	0902110	¥249,600
13A	1-0825-0502	0902120	¥249,600



⑥釜めしガス炊飯器 二列 10個用

ページコード	商品コード	価格	
LP	1-0825-0601	0902010	¥210,000
13A	1-0825-0602	0902020	¥210,000



⑦釜めしガス炊飯器 二列 8個用

ページコード	商品コード	価格	
LP	1-0825-0701	0901910	¥178,800
13A	1-0825-0702	0901920	¥178,800

45
ストックポット・保存容器

46
運搬・ケータリング



⑧釜めしガス炊飯器 二列 6個用

ページコード	商品コード	価格	
LP	1-0825-0801	0901810	¥144,000
13A	1-0825-0802	0901820	¥144,000



⑨釜めしガス炊飯器 一列 5個用

ページコード	商品コード	価格	
LP	1-0825-0901	0901710	¥113,000
13A	1-0825-0902	0901720	¥113,000



⑩釜めしガス炊飯器 一列 4個用

ページコード	商品コード	価格	
LP	1-0825-1001	0901610	¥92,000
13A	1-0825-1002	0901620	¥92,000

47
ハカリ

48
温度計



⑪釜めしガス炊飯器 一列 3個用

ページコード	商品コード	価格	
LP	1-0825-1101	0901510	¥81,000
13A	1-0825-1102	0901520	¥81,000

型 式	外形寸法(mm)	ガス消費量(kW)		ガス接続口	
		LP	13A	LP	13A
⑤ 12個用	1,245×370×H170	15.2	16.8	φ9.5	φ13
⑥ 10個用	1,055×370×H170	13.6	14.0		
⑦ 8個用	865×370×H170	10.0	11.0		
⑧ 6個用	675×370×H170	7.5	8.4		
⑨ 5個用	960×200×H170	6.3	7.0		
⑩ 4個用	770×200×H170	5.0	5.6		
⑪ 3個用	580×200×H170	3.8	4.2		

このページの全商品は



57
イベント
調理機器

58
ピザ・
パスタ

59
うどん・
ラーメン

52
電気・
ガスコンロ

53
焼アミ

54
オーブン・
レンジ

55
低温調理器・
フードウォーマー

56
お好み焼・
たこ焼



①ピビンパガッツ2

型式	外形寸法 (mm)	燃焼部 口数	ガス消費量 (kW/h)		ガス接続口	点火方式	ガス種	商品コード	価格
			7.40	8.14					
SPK-572	220×600×H206	2口	7.40	8.14	9.5mm ガス用ゴム管	圧電点火方式	LP	1-0826-0101 8235310	¥72,000
							13A	1-0826-0102 8235320	



②ピビンパガッツ4

型式	外形寸法 (mm)	燃焼部 口数	ガス消費量 (kW/h)		ガス接続口	点火方式	ガス種	商品コード	価格
			14.80	16.28					
SPK-574	440×600×H206	4口	14.80	16.28	R1/2金属フレキシブルホース	圧電点火方式	LP	1-0826-0201 8235410	¥113,000
					φ13mm ガス用ゴム管		13A	1-0826-0202 8235420	

⚠️ ②のLPIは、ガス接続の工事が必要です。



③ピビンパガッツ6

型式	外形寸法 (mm)	燃焼部 口数	ガス消費量 (kW/h)		ガス接続口	点火方式	ガス種	商品コード	価格
			22.20	24.42					
SPK-576	660×600×H206	6口	22.20	24.42	R1/2金属フレキシブルホース	圧電点火方式	LP	1-0826-0301 8773510	¥159,000
					φ13mm ガス用ゴム管		13A	1-0826-0302 8773520	

⚠️ ③のLPIは、ガス接続の工事が必要です。

調理メニューに合わせて強火で一気にトロ火でじっくり

④マルゼン テーブルコンロ <親子>

型式	外形寸法(mm)			バーナー数	ガス消費量	ガス接続口		LP	13A	価格
	間口	奥行	高さ			LP	13A			
M-201C	280	420	192	小1	5.23kW	9.5mm(ゴム管口)	13mm(ゴム管口)	1-0826-0401 8432310	1-0826-0407 8432320	¥29,800
M-211C	350	420	192	大1	9.30kW	9.5mm(ゴム管口)	13mm(ゴム管口)	1-0826-0402 8432410	1-0826-0408 8432420	¥44,000
M-212C	595	420	192	大1・小1	14.5kW	9.5mm(ゴム管口)	13mm(ゴム管口)	1-0826-0403 8432510	1-0826-0409 8432520	¥55,000
M-222C	680	420	192	大2	18.6kW	15A	15A	1-0826-0404 8432610	1-0826-0410 8432620	¥62,000
M-213C	770	570	192	大1・小2	19.8kW	15A	15A	1-0826-0405 8432710	1-0826-0411 8432720	¥82,000
M-223C	840	570	192	大2・小1	23.8kW	15A	15A	1-0826-0406 8432810	1-0826-0412 8432820	¥97,000

⚠️ 注1は、ガス接続の工事が必要です。

⑤マルゼン テーブルコンロ <飯城>

型式	外形寸法(mm)			バーナー数	ガス消費量	ガス接続口		LP	13A	価格
	間口	奥行	高さ			LP	13A			
M-603C	700	270	160	3	5.93kW	15A	15A	1-0826-0501 8435310	1-0826-0504 8435320	¥46,000
M-605C	700	490	160	5	9.88kW	15A	15A	1-0826-0502 8435410	1-0826-0505 8435420	¥68,000
M-607C	920	490	160	7	13.8kW	15A	15A	1-0826-0503 8435510	1-0826-0506 8435520	¥94,000

⚠️ ⑤は、ガス接続の工事が必要です。

⑥マルゼン テーブルコンロ <ニュー飯城>

型式	外形寸法(mm)			バーナー数	ガス消費量(kW)		ガス接続口		LP	13A	価格
	間口	奥行	高さ		LP	13A	LP	13A			
M-821C	300	300	164	1	3.49	4.07	9.5mm(ゴム管口)	13mm(ゴム管口)	1-0826-0601 8431710	1-0826-0607 8431720	¥25,000
M-822DC	300	540	164	2	6.98	8.14	9.5mm(ゴム管口)	13mm(ゴム管口)	1-0826-0602 8432210	1-0826-0608 8432220	¥40,000
M-822E	600	320	164	2	6.98	8.14	9.5mm(ゴム管口)	13mm(ゴム管口)	1-0826-0603 8431810	1-0826-0609 8431820	¥39,600
M-823E	780	350	164	3	10.50	12.20	9.5mm(ゴム管口)	13mm(ゴム管口)	1-0826-0604 8431910	1-0826-0610 8431920	¥56,100
M-825C	780	540	164	5	17.40	20.40	15A	15A	1-0826-0605 8432010	1-0826-0611 8432020	¥86,000
M-827C	1,020	540	164	7	24.40	28.50	20A	20A	1-0826-0606 8432110	1-0826-0612 8432120	¥97,000

⚠️ 注1は、ガス接続の工事が必要です。



M-212C



M-603C



M-825C

EBM 遠赤外線強力焼物器



①EBM 遠赤串焼器

	LP	13A	価格
500型	1-0827-0101 8841410	1-0827-0103 8841420	¥42,000
640型	1-0827-0102 8841510	1-0827-0104 8841520	¥51,000

②EBM 遠赤串焼器

	LP	13A	価格
790型	1-0827-0201 8841610	1-0827-0203 8841620	¥72,000
940型	1-0827-0202 8841710	1-0827-0204 8841720	¥80,000

※左・右独立点火式

Check!

<遠赤串焼器特長>

- 特殊バーナーより発生する熱源をレドフィンにより遠赤外線放射熱にエネルギー転換させます。
- 熱源が焼面開口部外に設置しておりますので煙が出にくく作業環境に優れています。
- 串が焼け落ちにくいV型串受け設計
- 790型、940型は左右独立点火式の省エネ型です。(不必要の時は片方消しておく事ができます。)

49
タイマー

50
濃度計他

51
炊飯器・スूपジャー

52
電気・ガスコンロ

53
焼アミ

46
運搬・ケータリング

47
ハカリ

48
温度計

①部品

	A 串受金具	B バーナー	C 水槽	D レドフィン	E バーナー取出用カバー	F バーナー固定金具	G 止メネジ	H ゴム脚(共通)	I 天板	J マニーホールド	K ボックスカバー	L ホースエンド	M 銘板	N つまみ(共通)
①	500型	1-0827-0105 1656000 ¥2,100	1-0827-0107 1656400 ¥6,800	1-0827-0109 1656800 ¥8,000	1-0827-0111 1602700 ¥2,100									
	640型	1-0827-0106 1656100 ¥2,500	1-0827-0108 1656500 ¥7,500	1-0827-0110 1656900 ¥9,100	1-0827-0112 1602800 ¥2,700									
②	790型	1-0827-0205 1656200 ¥2,800	1-0827-0207 1656600 ¥6,200	1-0827-0209 1657000 ¥10,000	1-0827-0211 1602900 ¥2,000									
	940型	1-0827-0206 1656300 ¥3,300	1-0827-0208 1656700 ¥6,600	1-0827-0210 1657100 ¥11,400	1-0827-0212 1603000 ¥2,300									

※B バーナー数、500、640型2本、790、940型4本になります。
※D レドフィンのセット数も、バーナーと同様です。

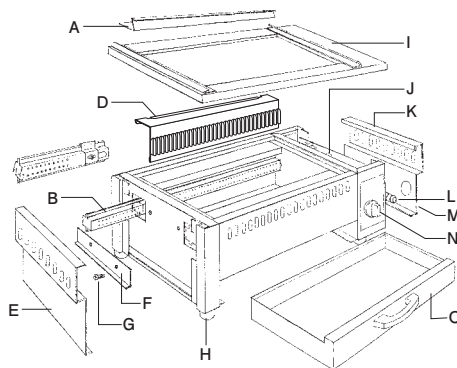

型式	外形寸法 間口×奥行×高さ(mm)	焼面寸法 間口×奥行×高さ(mm)	串受幅	ガス消費(kW)		ガス消費(kcal/h)		ガス接続口		重量 (kg)	付属品
				LP	13A	LP	13A	LP	13A		
①	500型	500×220×H191	335×115×H170	120	2.4	5,760	4,554	φ9.5(3分)		7.6	串受金具
											640型
②	790型	790×220×H191	550×115×H170	120	3.7	9,324	7,568			13.2	串受金具
											940型

●点火方式:マッチ点火、火力調節・無段切替
※コックから遠ざかるほど焼ムラができる場合がございますので、焼く際は、串の移動をしながらの調理をおすすめします。

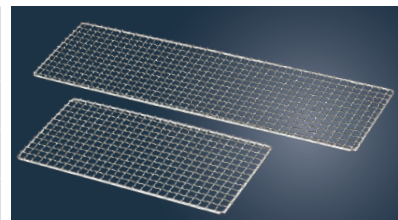

③EBM 遠赤串焼器用 焼アミ

ページコード	サイズ	商品コード	価格
500型	1-0827-0301	370×185	0848900 ¥1,600
640型	1-0827-0302	510×185	0849000 ¥1,900
790型	1-0827-0303	595×185	0849100 ¥2,150
940型	1-0827-0304	750×185	0849200 ¥2,800

φ1.9×12mm目(クリンプ目)

アサヒ 串焼器

焼物の煙が出ない「ニュー串焼」シリーズ登場

煙が出ない
放熱板を高熱(約800℃)にすることで、放熱板に油やタレが付着せず煙の発生を大幅に削減
掃除も簡単
放熱板などが簡単に取り外せて、お手入れも楽々
従来品より煙を60%~70%カットし強力火でおいしく焼き上げます。
※2機種共LPガス、13Aのみとなります。
新型の強火力・高効率の内部炎口バーナー搭載



④アサヒ ニュー串焼2号 SG-N2

ページコード	商品コード	価格
LP	1-0827-0401	8379210 ¥81,500
13A	1-0827-0402	8379220 ¥81,500



⑤アサヒ ニュー串焼4号 SG-N4

ページコード	商品コード	価格
LP	1-0827-0501	8379410 ¥120,000
13A	1-0827-0502	8379420 ¥120,000

型式	外形寸法 間口×奥行×高さ(mm)	焼面寸法 間口×奥行(mm)	ガス消費量(kW)		ガス接続口		重量 (kg)	付属品
			LP	13A	LP	13A		
④ SG-N2	520×250×H225(300)	340×140	4.7	4.6	φ9.5	φ9.5	8	放熱板2枚 汁受皿1枚 ガスライター1本 前後串受台各1枚
⑤ SG-N4	1,000×264×H225(300)	650×140	9.4	9.1	φ9.5	φ9.5	15	放熱板4枚 汁受皿1枚 ガスライター1本 前後串受台各1枚

アサヒガス赤外線下火式グリラー

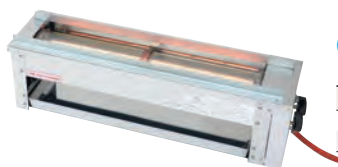

①うなぎ串焼 (大)
SG-12N型

ページコード	商品コード	価格
LP	1-0828-0101 0856111	¥89,500
13A	1-0828-0102 0856121	¥89,500

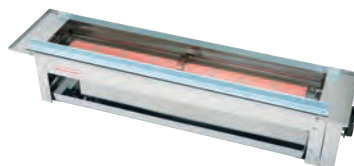

②うなぎ串焼 (特大)
SG-15N型

ページコード	商品コード	価格
LP	1-0828-0201 0856211	¥103,000
13A	1-0828-0202 0856221	¥103,000



③うなぎ串焼 (W大型)
SG-30型

ページコード	商品コード	価格
LP	1-0828-0301 7353010	¥199,500
13A	1-0828-0302 7353020	¥199,500

●串受けの高さを105mmまで調節できます。



④黒潮

	LP	13A	価格
2号(2連) SG-16K型	1-0828-0401 0856310	1-0828-0403 0856320	¥65,000
3号(3連) SG-18K型	1-0828-0402 0856410	1-0828-0404 0856420	¥94,000

●串受けの高さを60mmまで調節できます。
※背面に遮熱板が付いています(H390)



⑤黒潮

	LP	13A	価格
4号(4連) SG-20K型	1-0828-0501 0856510	1-0828-0505 0856520	¥97,000
6号(6連) SG-21K型	1-0828-0502 0856610	1-0828-0506 0856620	¥138,000
7号(7連) SG-22K型	1-0828-0503 0856710	1-0828-0507 0856720	¥158,500
10号(10連) SG-28K型	1-0828-0504 0856810	1-0828-0508 0856820	¥214,500

●串受けの高さを140mmまで調節できます。
※黒潮10号は黒潮4号と同じ焼網2枚

型式	外形寸法 間口×奥行×高さ(mm)	焼面寸法 間口×奥行(mm)	ガス消費量(kW)		ガス接続口		点火方式	重量 (kg)	付属品	
			LP	13A	LP	13A				
① SG-12N	775×200×H210	616×145	4.9	5.2	9.5	9.5	マッチ点火	7.8	串受ロストル2本 焼アミ1枚 ガラス2枚	
② SG-15N	1,028×252×H221	832×150	6.4	6.5	9.5	13.0	〃	14.4	串受ロストル2本 焼アミ2枚 ガラス2枚	
③ SG-30	1,140×370×H250	825×265	12.8	13.1	9.5	13.0	〃	24.0	串受ロストル3本 焼アミ2枚 ガラス4枚	
④	SG-16K	645×283×H390(255)	450×230	5.4	5.3	9.5	9.5	〃	10.0	串受ロストル2本 焼アミ1枚 ガラス2枚
	SG-18K	645×383×H390(255)	450×330	8.0	8.1	9.5	13.0	〃	14.0	串受ロストル2本 焼アミ1枚 ガラス3枚
⑤	SG-20K	575×445×H285	410×320	6.7	7.0	9.5	13.0	点火棒	17.0	串受ロストル3本 焼アミ1枚 ガラス4枚
	SG-21K	775×445×H285	610×320	10.0	10.1	9.5	13.0	〃	25.0	串受ロストル3本 焼アミ1枚 ガラス6枚
	SG-22K	875×445×H285	710×320	11.7	11.2	9.5	13.0	〃	28.0	串受ロストル3本 焼アミ1枚 ガラス7枚
SG-28K	1,200×445×H305	1,010×320	16.7	16.3	R1/2(15A)	〃	〃	45.0	串受ロストル3本 焼アミ2枚 ガラス10枚	

⚠ SG-28Kは、ガス工が必要です。

ニュー黒潮シリーズ

強火力で煙を出さずおいしく焼き上げます。
焼き物の種類に応じてロストルの高さ(最大140mm)を
自由に変えられ、焼き加減が思いのままです。



⑥ニュー黒潮

	LP	13A	価格
4号 SG-N20	1-0828-0601 8379010	1-0828-0605 8379020	¥128,000
6号 SG-N21	1-0828-0602 8379110	1-0828-0606 8379120	¥183,000
7号 SG-N22	1-0828-0603 8379310	1-0828-0607 8379320	¥223,000
9号 SG-N28	1-0828-0604 8379510	1-0828-0608 8379520	¥275,000

型式	外形寸法 間口×奥行×高さ(mm)	焼面寸法 間口×奥行(mm)	ガス消費量(kW)		ガス接続口(mm)		点火方式	重量 (kg)	付属品	
			LP	13A	LP	13A				
⑥	SG-N20	550×533×H450	450×303	9.8	8.8	φ9.5	φ13	マッチ点火	21	串受ロストル3本 ガスライター
	SG-N21	770×533×H450	670×303	14.0	13.2	φ9.5	φ13	マッチ点火	27	串受ロストル3本 ガスライター
	SG-N22	880×533×H450	780×303	16.8	15.4	R1/2(15A)	〃	マッチ点火	30	串受ロストル3本 ガスライター
	SG-N28	1,100×533×H450	1,000×303	21.0	19.7	R1/2(15A)	〃	マッチ点火	39	串受ロストル3本 ガスライター

⚠ SG-N22、SG-N28は、ガス配管工が必要です。



アサヒ グリラー SG型専用 セキエイ 耐熱ガラス

ページコード	サイズ	商品コード	価格
⑦	SG-15用	1-0828-0701 408×100 0857010	¥6,200
⑧	SG-16K・18K用	1-0828-0801 412×80 0856910	¥4,700
⑨	SG-12用	1-0828-0901 302×100 0857210	¥5,300
⑩	SG-20K・21K・22K・28K用	1-0828-1001 278×80 0857110	¥3,600

●不純物が少ない材質で、ヒートショック(急激な温度変化)に強い



アサヒ グリラー SG型専用 遠赤外線カパー

ページコード	商品コード	価格	
⑪	SG-15用	1-0828-1101 0857300	¥5,600
⑫	SG-16K・18K用	1-0828-1201 0857310	¥4,900
⑬	SG-12用	1-0828-1301 0857330	¥4,600
⑭	SG-20K・21K・22K・28K用	1-0828-1401 0857320	¥3,900

●ステンレスに黒体セラミックをコーティング加工。熱衝撃に強く、丈夫で均熱性に優れています。遠赤外線の熱浸透力が強く、特にうなぎなどは、内部から軟らかく、ふっくらと焼き上げます。

※サイズは、耐熱ガラスと同じです。

57 屋台・イベント調理機器

58 ビザ・バスター

59 うどん・そば・ラーメン

60 ギョーザ・フライヤー

53 焼アミ

54 オーブンレンジ

55 低温調理器・フードウォーマー

56 お好み焼・たこ焼・鉄板焼関連

リンナイ赤外線下火式グリラー 食材をこんがり、むらなく焼き上げます。

串焼シリーズ



①赤外線下火式グリラー

	LP	13A	価格
串焼61号 RGK-61D	1-0829-0101 0858510	1-0829-0102 0858520	¥32,600

赤外線下火式グリラー

	LP	13A	価格
串焼62号 RGK-62D	1-0829-0103 0858610	1-0829-0104 0858620	¥55,800



②赤外線下火式グリラー
串焼64号 RGK-64

	LP	13A	価格
串焼64号 RGK-64	1-0829-0201 6395710	1-0829-0202 6395720	¥104,800

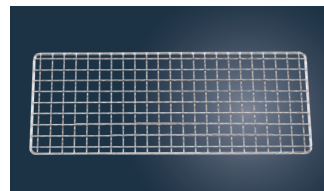

③EBM クロームメッキ 焼アミ

	ページコード	商品コード	価格
61型	1-0829-0301	425×170	0836300 ¥1,550
62型	1-0829-0302	425×265	0836400 ¥2,000

φ2.5×15.5mm目(クランプ目)
●串焼61号・62号にご使用できます。

型式	外形寸法 間口×奥行×高さ(mm)	有効焼面積 間口×奥行(mm)	ガス消費量(kW)		ガス接続口(mm)		重量 (kg)	付属品
			LP	13A	LP	13A		
① RGK-61D	606.5×209.5×H216	430×140	2.52	2.44	φ9.5	φ9.5	7.5	焼アミ1枚 串受2個 ガラス1枚 水入皿1個
RGK-62D	581×324.5×H240	430×230	5.04	4.88	φ9.5	φ9.5	12.0	焼アミ1枚 串受2個 ガラス1枚 水入皿1個
② RGK-64	1,020×337.5×H236.5	860×230	10.0	10.0	φ9.5	φ9.5	22.0	焼アミ2枚 串受2個 ガラス4枚 水入皿1個 バックガード1個

荒磯シリーズ

1コック2バーナー方式



※RGA-406B

④赤外線下火式グリラー
「新荒磯」RGA

	LP	13A	価格
404B 4号	1-0829-0401 4294010	1-0829-0405 4294020	¥77,000
406B 6号	1-0829-0402 4294110	1-0829-0406 4294120	¥104,000
408B 8号	1-0829-0403 4294210	1-0829-0407 4294220	¥146,000
410B 10号	1-0829-0404 4294310	1-0829-0408 4294320	¥177,000

⚠ RGA-410Bはガス工事が必要です。

1コック1バーナー方式



※RGA-406C

⑤グリラー
「新荒磯」RGA

	LP	13A	価格
404C	1-0829-0501 8354010	1-0829-0505 8354020	¥86,000
406C	1-0829-0502 8354110	1-0829-0506 8354120	¥124,000
408C	1-0829-0503 8354210	1-0829-0507 8354220	¥156,000
410C	1-0829-0504 8354310	1-0829-0508 8354320	¥187,000

⚠ RGA-410Cはガス工事が必要です。

型式	外形寸法 間口×奥行×高さ(mm)	有効焼面積 間口×奥行(mm)	ガス消費量(kW)		ガス接続口(mm)		重量 (kg)	付属品
			LP	13A	LP	13A		
④ RGA-404B	580×580×H305	450×290	7.0	6.98	φ9.5	φ13	26.4	焼アミ中1枚 ガラス4枚 水入皿中1個 テッキュウ3本 バックガード1個
RGA-406B	780×580×H305	650×290	10.5	10.5	φ9.5	φ13	35.3	焼アミ大1枚 ガラス6枚 水入皿大1個
RGA-408B	980×580×H305	850×290	14.0	14.0	φ9.5	φ13	45.2	焼アミ中・小各1枚 ガラス8枚 水入皿中・小各1個
RGA-410B	1,180×580×H305	1,050×290	17.4	17.4	15A(R1/2)	15A(R1/2)	54.0	焼アミ大・小各1枚 ガラス10枚 水入皿大・小各1個
⑤ RGA-404C	580×580×H305	450×290	7.0	6.98	φ9.5	φ13	26.9	焼アミ中1枚 ガラス4枚 水入皿中1個 テッキュウ3本 バックガード1個
RGA-406C	780×580×H305	650×290	10.5	10.5	φ9.5	φ13	36.1	焼アミ大1枚 ガラス6枚 水入皿大1個
RGA-408C	980×580×H305	850×290	14.0	14.0	φ9.5	φ13	46.2	焼アミ中・小各1枚 ガラス8枚 水入皿中・小各1個
RGA-410C	1,180×580×H305	1,050×290	17.4	17.4	15A(R1/2)	15A(R1/2)	55.3	焼アミ大・小各1枚 ガラス10枚 水入皿大・小各1個

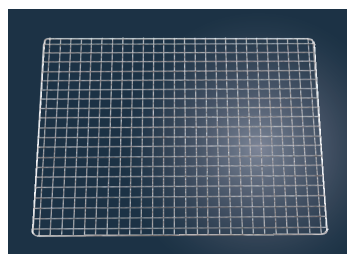

⑥EBM クロームメッキ 焼アミ

	ページコード	商品コード	価格
4型	1-0829-0601	480×370	0836000 ¥2,600
6型	1-0829-0602	680×370	0836100 ¥3,400
10型	1-0829-0603	540×370	0836200 ¥2,800

φ2.5×15.5mm目(クランプ目)
●荒磯4号・6号・10号のそれぞれにご使用できます。



耐熱ガラス(ノンコート)

	ページコード	商品コード	価格
⑦串焼用	1-0829-0701	420×80	8766100 ¥3,600
⑧荒磯用	1-0829-0801	290×80	8766200 ¥2,600

49
タイマー

50
濃度計他

51
炊飯器・
スूपジャー

52
電気・ガスコンロ

53
焼アミ

46
運搬・
ケータリング

47
ハカリ

48
温度計

下火式焼物器

重量のある耐火レンガ木炭コンロをお客様のニーズ、厨房スペースに合わせてお選びいただけます。

●中空のステンレスケースが側面への余分な放熱を抑え、炭の熱と耐火レンガに蓄えられた熱を効率よく食材に伝えます。

このページの全商品は

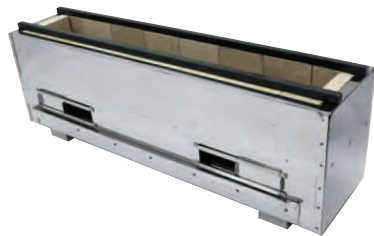

①耐火レンガ木炭コンロ (組立式)

74

型式	外形寸法 幅×奥行×高さ(mm)		内形寸法 幅×奥行×高さ(mm)		重量 (kg)	ページコード	商品コード	価格	
	幅	奥行	高さ	幅					奥行
NST-6022	600	225	H300	490	115	H 80	27	1-0830-0101 5914600	¥145,800
NST-7522	750	225	H300	640	115	H 80	33	1-0830-0102 5914610	¥160,000
NST-9022	900	225	H300	790	115	H 80	40	1-0830-0103 5914620	¥174,300
NST-12022	1,200	225	H300	1,090	115	H 80	52	1-0830-0104 5914630	¥205,800
NST-6038	600	385	H300	490	275	H100	42	1-0830-0105 5914640	¥208,600
NST-7538	750	385	H300	640	275	H100	53	1-0830-0106 5914650	¥225,800
NST-9038	900	385	H300	790	275	H100	62	1-0830-0107 5914660	¥248,600
NST-12038	1,200	385	H300	1,090	275	H100	80	1-0830-0108 5914670	¥291,500

耐火レンガ:30mm厚 付属品:串受棒各2本、灰受皿各1枚、ロストル棒

火起こしバーナー

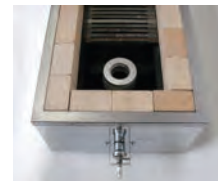

②耐火レンガ木炭コンロ 火起こしバーナー付 (組立式)

74

型式	外形寸法 幅×奥行×高さ(mm)		内形寸法 幅×奥行×高さ(mm)		重量 (kg)	商品コード		価格		
	幅	奥行	高さ	幅		奥行	LP		13A	
NST-6022-B	715	225	H300	490	115	H 80	29	1-0830-0201 5914680	1-0830-0209 5917000	¥168,600
NST-7522-B	865	225	H300	640	115	H 80	35	1-0830-0202 5914690	1-0830-0210 5917010	¥182,900
NST-9022-B	1,015	225	H300	790	115	H 80	42	1-0830-0203 5914700	1-0830-0211 5917020	¥197,200
NST-12022-B	1,315	225	H300	1,090	115	H 80	54	1-0830-0204 5914710	1-0830-0212 5917030	¥228,600
NST-6038-B	715	385	H300	490	275	H100	45	1-0830-0205 5914720	1-0830-0213 5917040	¥237,200
NST-7538-B	865	385	H300	640	275	H100	56	1-0830-0206 5914730	1-0830-0214 5917050	¥254,300
NST-9038-B	1,015	385	H300	790	275	H100	65	1-0830-0207 5914740	1-0830-0215 5917060	¥277,200
NST-12038-B	1,315	385	H300	1,090	275	H100	83	1-0830-0208 5914750	1-0830-0216 5917080	¥320,000

耐火レンガ:30mm厚 付属品:串受棒各2本、灰受皿各1枚、ロストル棒 点火方式:マッチ点火
*ガス接続口:LP-13Aゴム管φ9.5mm *ガス消費量:LPG / 4.81Kw 13A / 4.01Kw

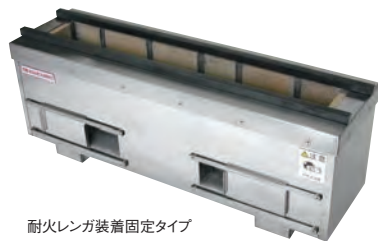

耐火レンガ装着固定タイプ

③耐火レンガ木炭コンロ

74

型式	外形寸法 幅×奥行×高さ(mm)		内形寸法 幅×奥行×高さ(mm)		重量 (kg)	ページコード	商品コード	価格	
	幅	奥行	高さ	幅					奥行
SC-6022	600	220	H270	490	110	H100	54	1-0830-0301 5914760	¥117,300
SC-7522	750	220	H270	640	110	H100	66	1-0830-0302 5914770	¥128,200
SC-9022	900	220	H270	790	110	H100	79	1-0830-0303 5914780	¥141,200
SC-12022	1,200	220	H270	1,090	110	H100	110	1-0830-0304 5914790	¥165,100
SCF-6036	600	360	H270	490	250	H100	73	1-0830-0305 5914800	¥168,300
SCF-7536	750	360	H270	640	250	H100	90	1-0830-0306 5914810	¥181,400
SCF-9036	900	360	H270	790	250	H100	108	1-0830-0307 5914820	¥198,700
SCF-12036	1,200	360	H270	1,090	250	H100	145	1-0830-0308 5914830	¥233,500

耐火レンガ:65mm厚 付属品:串受棒2本、ロストル棒

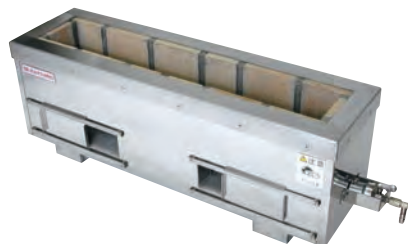

耐火レンガ装着固定タイプ

④耐火レンガ木炭コンロ 火起こしバーナー付

74

型式	外形寸法 幅×奥行×高さ(mm)		内形寸法 幅×奥行×高さ(mm)		重量 (kg)	商品コード		価格		
	幅	奥行	高さ	幅		奥行	LP		13A	
SC-6022-B	715	220	H300	490	110	H100	60	1-0830-0401 5914840	1-0830-0409 5917090	¥152,600
SC-7522-B	865	220	H300	640	110	H100	73	1-0830-0402 5914850	1-0830-0410 5917100	¥166,600
SC-9022-B	1,015	220	H300	790	110	H100	87	1-0830-0403 5914860	1-0830-0411 5917110	¥183,800
SC-12022-B	1,315	220	H300	1,090	110	H100	112	1-0830-0404 5914870	1-0830-0412 5917120	¥214,900
SCF-6036-B	715	360	H300	490	250	H100	81	1-0830-0405 5914880	1-0830-0413 5917130	¥218,900
SCF-7536-B	865	360	H300	640	250	H100	99	1-0830-0406 5914890	1-0830-0414 5917140	¥235,800
SCF-9036-B	1,015	360	H300	790	250	H100	118	1-0830-0407 5914900	1-0830-0415 5917150	¥258,600
SCF-12036-B	1,315	360	H300	1,090	250	H100	150	1-0830-0408 5914910	1-0830-0416 5917160	¥303,500

耐火レンガ:65mm厚 付属品:串受棒2本、ロストル棒
*ガス接続口:LP-13Aゴム管φ9.5mm *ガス消費量:LPG / 4.81Kw 13A / 4.01Kw

57
イベント調理機器

58
ピザ・バスター

59
うどん・そば・ラーメン

60
フライヤー

53
焼アミ

54
オーブン・電子レンジ

55
低温調理器・フードウォーマー

56
鉄板焼関連



やきとり焼台



① IT やきとり器 3本バーナータイプ



	外寸	重量	ガス消費量 (LP/13A)	LP		13A		価格
				商品コード	価格	商品コード	価格	
YA12	517×165×H200	5.0kg	3.78 / 3.56kW	1-0831-0101 5854310	¥34,000	1-0831-0106 5854320		
YA14	575×165×H200	5.5kg	4.48 / 4.23kW	1-0831-0102 5854410	¥35,000	1-0831-0107 5854420		
YA16	637×165×H200	6.0kg	4.90 / 4.63kW	1-0831-0103 5854510	¥36,000	1-0831-0108 5854520		
YA18	696×165×H200	7.0kg	5.32 / 5.02kW	1-0831-0104 5854610	¥42,000	1-0831-0109 5854620		
YA20	756×165×H200	8.0kg	5.74 / 5.43kW	1-0831-0105 5854710	¥45,000	1-0831-0110 5854720		

ガス接続口:LP/φ9.5 13A/φ9.5
●山型付にて輻射熱焼きの為、平均に焼き上がり、落油の燃え上がりの防止ができます。

ガスで火起し、炭で焼物



※S-910

② シルクルーム 炭焼台



	型番	LP		13A		価格
		商品コード	価格	商品コード	価格	
赤鬼太郎 II	S-910	1-0831-0201 0851010	¥148,000	1-0831-0203 0851020		
赤鬼次郎 II	S-610	1-0831-0202 0851110	¥118,000	1-0831-0204 0851120		

●マッチ点火方式
※アミは別売です。

S-910用焼アミ	1-0831-0205	0851050	¥19,000	
S-610用焼アミ	1-0831-0206	0851150	¥15,500	

型 式	外形寸法 間口×奥行×高さ(mm)	焼面寸法 間口×奥行(mm)	串受幅	ガス消費量(kW)		ガス接続口(mm)		重量(kg)	付属品
				LP	13A	LP	13A		
② 赤鬼太郎 II S-910	900×330×H224(+60)	715×106	2段階 80又は100	4.19	3.60	φ9.5	φ9.5	23.5	串受棒2本、炭ごとく2枚
② 赤鬼次郎 II S-610	600×330×H224(+60)	345×106	2段階 80又は100	1.95	2.44	φ9.5	φ9.5	17	串受棒2本、炭ごとく1枚

串焼器

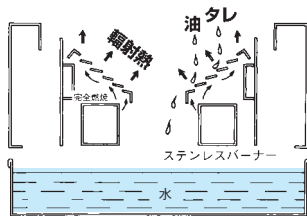

●水は必ず入れてください。断熱をかねています。

- 炎が直接当たらないため、串の破損が少なくなります。
- 幅の狭いものから広いものまで、アングルの幅を調整することにより最適な状態で焼くことができます。
- 高温(700~800℃)になるため、タレ・油を弾くとともに、放熱カバーの両側へ落ちるので、掃除が簡単です。
- 焼面いっぱいに焼物を乗せても、火力が落ちにくいです。
- 燃焼効率を上げるため、独自のバーナーを使用しています。
- バーナーおよびカバーは、簡単に取り外して水洗いができます。

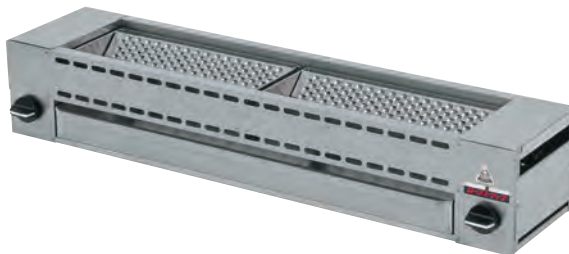

④ ローストクック 串焼器
KY型 KY-22A

ページコード	商品コード	価格
LP	1-0831-0401	6125010 ¥154,000
13A	1-0831-0402	6125020 ¥154,000

③ ローストクック 串焼器
KY型 KY-2A

ページコード	商品コード	価格
LP	1-0831-0301	6124910 ¥87,000
13A	1-0831-0302	6124920 ¥87,000

型式	外形寸法 幅×奥行×高さ(mm)	焼面寸法 幅×奥行(mm)	ガス消費量(kW)		ガス接続口(mm)		点火方式	重量(kg)	付属品
			LP	13A	LP	13A			
③ KY-2A	535×230×185	400×195	4.65	4.65	3分口(φ9.5)		圧電点火	10	串受けアングル 焼アミ
④ KY-22A	1,026×230×185	800×195	9.30	9.30	3分口(φ9.5)	4分口(φ13)	圧電点火	18	串受けアングル 焼アミ

49 タイマー

50 濃度計他

51 炊飯器・スूपジャー

52 電気・ガスコンロ

53 焼アミ

46 運搬・ケータリング

47 ハカリ

48 温度計

ガス赤外線グリラー

リンナイペットシリーズ〈上火式〉

点火が容易な圧電点火方式
焼網の高さは食材に合わせて変更できます。
厨房内の設置性を考慮した省スペースタイプ 強火・弱火切替可能

- 上からの赤外線ですから、焼け具合を見ながら使えます。
- 赤外線で、魚や肉をこんがりとほどよく仕上げます。
- 本体はステンレス製、耐久性にもすぐれています。
- 立消え安全装置付

このページの全商品は



57
イベント調理機器

58
ピザ・バスター

59
うどん・そば・ラーメン

60
フライヤー

53
焼アミ

54
オーブンレンジ

55
低温調理器・フードウォーマー

56
お好み焼・たこ焼・鉄板焼関連



①リンナイペットミニ (赤外線上火式) RGP-42SV

ページコード	商品コード	価格
LP	1-0832-0101 6384310	¥59,800
13A	1-0832-0102 6384320	¥59,800



②リンナイペットミニ (赤外線上火式) RGP-62SV

ページコード	商品コード	価格
LP	1-0832-0201 6384410	¥69,800
13A	1-0832-0202 6384420	¥69,800

型 式	外形寸法 間口×奥行×高さ(mm)	庫内寸法 間口×奥行×高さ(mm)	焼アミ寸法 (mm)	ガス消費量(kW)		ガス接続口(mm)		点火方式	火力調節	重量 (kg)	付属品
				LP	13A	LP	13A				
①RGP-42SV	530×282×H395	370×260×H205	350×250	3.64	3.60	φ9.5	φ9.5	圧電点火式	切替可	9.5	焼網1枚 後板1枚 串受け2本 水入皿1枚
②RGP-62SV	660×282×H395	500×260×H205	480×250	5.32	5.23	φ9.5	φ9.5	圧電点火式	切替可	13	焼網1枚 後板1枚 串受け2本 水入皿1枚

点火が容易な圧電点火方式。焼網の高さの調整は昇降レバーによる、簡単操作です。



③リンナイペット (赤外線上火式) RGP-46SV

ページコード	商品コード	価格
LP	1-0832-0301 6384510	¥173,800
13A	1-0832-0302 6384520	¥173,800



④リンナイペット (赤外線上火式) RGP-43SV(A)

ページコード	商品コード	価格
LP	1-0832-0401 6384610	¥118,000
13A	1-0832-0402 6384620	¥118,000

型 式	外形寸法 間口×奥行×高さ(mm)	庫内寸法 間口×奥行×高さ(mm)	焼アミ寸法 (mm)	ガス消費量(kW)		ガス接続口(mm)		点火方式	火力調節	重量 (kg)	付属品
				LP	13A	LP	13A				
③RGP-46SV	978×400×H602	680×400×H330	300×360	11.5	11.4	φ9.5	φ13	圧電点火式	焼網の高さで調節	35	水入皿2枚 遮熱板1枚 鉄キュー2本 焼網2枚
④RGP-43SV(A)	603×400×H602	330×400×H330	300×360	5.74	5.70	φ9.5	φ9.5	圧電点火式	焼網の高さで調節	23	水入皿1枚 遮熱板1枚 鉄キュー2本 焼網1枚

グリルクインシリーズ

ハンドルタイプで焼き網位置を変え
美しい焼き上がりを実現

- 赤外線セラミックバーナーで上から焼き上げますので、焼け具合が確認しやすく、油が下の汁受皿に落ちますので煙の発生をおさえます。
- 省スペースの小型から大量に焼き上げる大型まで豊富な機種が勢揃い。



⑤アサヒ 赤外線上火式 グリラー

	LP		13A		価格
	商品コード	価格	商品コード	価格	
SG-450H	1-0832-0501 0845810	¥109,500	1-0832-0505 0845820	¥109,500	
SG-650H	1-0832-0502 0846010	¥137,000	1-0832-0506 0846020	¥137,000	
SG-900H	1-0832-0503 0845910	¥156,500	1-0832-0507 0845920	¥156,500	
SG-1200H	1-0832-0504 0846110	¥215,000	1-0832-0508 0846120	¥215,000	

●ハンドルタイプですから、お好みの位置に焼網をセットできます。

型 式	外形寸法 間口×奥行×高さ(mm)	庫内寸法 間口×奥行×高さ(mm)	焼アミ寸法 (mm)	ガス消費量(kW)		ガス接続口(mm)		重量 (kg)	付属品
				LP	13A	LP	13A		
SG-450H	575×430×H515	365×420×H280	340×360	4.5	4.5	φ9.5	φ13	25	串受口ストル2本 焼アミ1枚
SG-650H	710×430×H515	500×420×H280	475×360	6.7	7.3	φ9.5	φ13	34	串受口ストル2本 焼アミ1枚
SG-900H	975×430×H515	700×420×H280	340×360	8.8	8.4	φ9.5	φ13	45	串受口ストル3本 焼アミ2枚
SG-1200H	1,245×430×H515	970×420×H280	475×360	12.8	14.0	φ9.5	φ13	60	串受口ストル3本 焼アミ2枚



Scheer シーア

本場ブラジル
バーベキューグリル専門メーカーのトップブランド



①卓上シュラスコ
ガスグリル RG300-2-5 直 直 A 受

	50Hz	60Hz	価格
LP	1-0833-0101 1247400	1-0833-0103 1247402	¥750,000
13A	1-0833-0102 1247401	1-0833-0104 1247403	¥750,000



②卓上シュラスコ
ガスグリル RG300-2-7 直 直 A 受

	50Hz	60Hz	価格
LP	1-0833-0201 1247410	1-0833-0203 1247412	¥900,000
13A	1-0833-0202 1247411	1-0833-0204 1247413	¥900,000

型 式	外形寸法		庫内寸法		ガス消費量 (kW)	ガス接続口 (mm)	電源	重量 (kg)
	間口×奥行×高さ(mm)	間口×奥行×高さ(mm)	間口×奥行×高さ(mm)	間口×奥行×高さ(mm)				
①RG300-2-5	562×700×H762	494×557×H296	494×557×H296	494×557×H296	6,750kcal (7.8kW)	φ31	単相100V (0.235kW)	63
②RG300-2-7	662×700×H762	594×557×H296	594×557×H296	594×557×H296	9,000kcal (10.5kW)	φ31	単相100V (0.235kW)	71

材質:ステンレス

- ロティサリー方式グリル…専用のスクエアが自動で回転することで、食材の旨みを逃さずに簡単に調理することが可能です。
- 上火式バーナー…庫内温度を最大350℃まで上げ、上火式のため肉や魚からの煙が発生しにくい構造です。
- 簡単操作…ON/OFFスイッチで、スクエアの自動操作が可能。火力調整も2段階のため調理時間も一定に保てます。
- 上火式タイプで、近火・遠火で自由に調整が可能です。
- 底部分に水を張るためのタンクが設置されており、滴る肉汁と油を集め、煙の発生を防ぎます。



本場ブラジル
バーベキューグリル専門メーカーのトップブランド

このページの全商品は



57
イベント調理機器

58
ピザ・パスタ

59
うどん・そば・ラーメン

60
フライヤー

53
焼アミ

54
オーブン・電子レンジ

55
低温調理器・フードウォーマー

56
お好み焼・たこ焼・鉄板焼関連

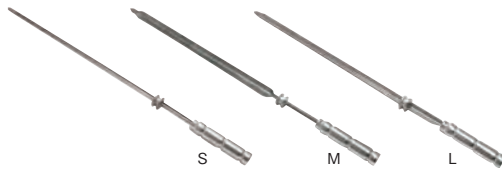

① シュラスコグリル用
アルミハンドルスキューアー **㊦**

ページコード	全長	串部分	太さ	g	商品コード	価格
S 27017	1-0834-0101	720	485	11 205	1252000	¥4,500
M 27018	1-0834-0102	720	485	16 245	1252010	¥4,800
L 27019	1-0834-0103	720	485	21 290	1252020	¥5,000

材質:ステンレス、アルミ
●肉や野菜を刺してグリル機で調理することができます。
●S:野菜、コランソ(鶏ハツ)
M:ピッカーニャ(ランプ)、アルカトラ(イチボ)、ハイナップ
L:クッピン(コブ肉)



② シュラスコグリル用
アルミハンドルスキューアー **㊦**

ページコード	商品コード	価格
W 27143	1-0834-0201	1252030 ¥7,000

サイズ:全長715(取っ手の長さ135)
重量:250g 材質:ステンレス、アルミ
●肉や野菜を刺してグリル機で調理することができます。
●リングイッサ(ソーセージ)、チキンに適しています。



③ シュラスコグリル用
アルミハンドルスキューアー **㊦**

ページコード	商品コード	価格
T 27020	1-0834-0301	1252040 ¥7,500

サイズ:全長720(リングから先端までの長さ485)
太さ 中央 16、左右 各6、幅 75
重量:455g 材質:ステンレス、アルミ
●肉や野菜を刺してグリル機で調理することができます。
●ブロック肉に適しています。



④ シュラスコグリル用
アルミハンドルスキューアー **㊦**

ページコード	商品コード	価格
5 27774	1-0834-0401	1252050 ¥9,500

サイズ:全長720(リングから先端までの長さ485)
太さ 中央 16、周囲(4本) 各6
重量:670g 材質:ステンレス、アルミ
●肉や野菜を刺してグリル機で調理することができます。
●野菜、コランソ(鶏ハツ)に適しています。

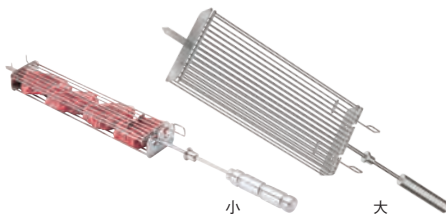

⑤ カゴ付きスキューアー **㊦**

ページコード	全長	かご部分	g	商品コード	価格
小 29650	1-0834-0501	720 370×80×50	728	1252060	¥32,000
大 29651	1-0834-0502	720 370×150×60	1,180	1252070	¥45,000

材質:ステンレス
●肉や野菜を挟んでグリル機で調理することができます。



⑥ 丸カゴ付きスキューアー **㊦**

ページコード	商品コード	価格
29649	1-0834-0601	1252080 ¥35,000

サイズ:全長720 かご部分360×100×100
重量:1,032g 材質:ステンレス
●野菜などを入れ、転がしながらグリル機で調理することができます。



⑦ アルミハンドルスキューアー
ミニ串 6本セット **㊦**

ページコード	商品コード	価格
29992	1-0834-0701	1252090 ¥14,000

サイズ:全長720、幅115
重量:632g 材質:ステンレス
●肉や野菜を刺してグリル機で調理することができます。



⑧ ステンレス
ミニ串のみ 355mm **㊦**

ページコード	商品コード	価格
29655	1-0834-0801	1252100 ¥1,450

サイズ:全長355
重量:42g 材質:ステンレス
●シーア アルミハンドルスキューアー ミニ串 6本セットに使えるもので、肉や野菜をさしてグリル機で調理することができます。



⑨ 取っ手付きステーキグリル網用
V型 **㊦**

ページコード	商品コード	価格
29652	1-0834-0901	1252110 ¥85,000

サイズ:全長720 グリル部分500×400×20
重量:5,000g 材質:ステンレス
●肉や野菜を載せてグリル機で調理することができます。

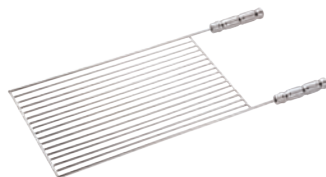

⑩ 取っ手付きグリル網用
フラット型 **㊦**

ページコード	商品コード	価格
29653	1-0834-1001	1252120 ¥65,000

サイズ:全長720 グリル部分500×400×20
重量:3,500g 材質:ステンレス
●肉や野菜を載せてグリル機で調理することができます。



⑪ 取っ手付きグリル網用
魚用 **㊦**

ページコード	商品コード	価格
29654	1-0834-1101	1252130 ¥50,000

サイズ:全長720 グリル部分500×400×20
重量:2,000g 材質:ステンレス
●魚を載せてグリル機で調理することができます。



⑫ シュラスコ用
アルミ製ボード **㊦**

ページコード	商品コード	価格
27370	1-0834-1201	1252140 ¥10,000

サイズ:全長340 ボード210×138×H18
重量:385g 材質:アルミ
●スキューアーをお客様の前までお持ちする際にこぼれる油を受け止めます。

EBM
おすすめ

本物の炭で美味しい焼き物を
錆に強く、丈夫な火起しです



①EBM 18-8 火起し

ページコード	上径	底径	柄長	商品コード	価格
18cm	1-0835-0101	φ180(φ150)×H130	220	8220800	¥12,500
21cm	1-0835-0102	φ210(φ180)×H140	220	8220900	¥14,100
24cm	1-0835-0103	φ240(φ210)×H150	220	8221000	¥16,000

②鉄 木柄 火起し

ページコード	上径	底径	柄長	商品コード	価格
15cm	1-0835-0201	φ150×H100×320		5869500	¥9,200
18cm	1-0835-0202	φ180×H125×380		5869600	¥9,800
21cm	1-0835-0203	φ210×H140×440		5869700	¥11,500
24cm	1-0835-0204	φ240×H145×470		5869800	¥12,600

③鉄鋳物目皿付 ジャンボ火起し
(木柄差込式)

ページコード	上径	底径	柄長	商品コード	価格
小	1-0835-0301	φ155×H150		8801500	¥12,000
中	1-0835-0302	φ180×H150		8801400	¥13,500
普及型	1-0835-0303	φ195×H150※潤滑無		8801300	¥13,500
大	1-0835-0304	φ215×H150		8801200	¥16,500
特大	1-0835-0305	φ240×H150		8800400	¥20,000

銅板:耐熱焼付塗装仕上 柄長:300
●木柄は差込式なので取り外しができ、火起し中に木柄が焦げたりしません。
●安全ピン付



④鉄 両手 ジャンボ火起し

ページコード	上径	底径	商品コード	価格
27cm	1-0835-0401	φ270(φ240)×H180	2013800	¥20,000
30cm	1-0835-0402	φ300(φ270)×H210	2013900	¥25,000



⑤炭起し用えんとつ

ページコード	上径	下径	商品コード	価格
小 18cm用	1-0835-0501	φ75(φ200)×H290	7458600	¥12,400
中 21cm用	1-0835-0502	φ90(φ230)×H290	7458500	¥15,400
大 24cm用	1-0835-0503	φ100(φ260)×H290	7458400	¥19,400

●①・②に使用できます。

⑥炭起しえんとつ用
引掛け棒

ページコード	商品コード	価格
1-0835-0601	7458700	¥2,000

全長:390(ステンレス部φ5×280)



⑦木柄 火起し

ページコード	商品コード	価格
1-0835-0701	3751700	¥900

φ150×60 全長:330



⑧銅 木柄台付 十能

ページコード	商品コード	価格
1-0835-0801	3751800	¥11,000

200×165×H110 全長:415



⑨ステンレス台付十能

ページコード	商品コード	価格
1-0835-0901	2005600	¥21,000

φ195×H120
材質:ステンレス
●備長炭約500gを運搬可能です。



⑩アルミ 台付能

ページコード	商品コード	価格
1-0835-1001	1012900	¥5,200

φ163×H118 全長:330



⑪鉄 木柄十能

ページコード	商品コード	価格		
特大	1-0835-1101	178×210×H535	0251100	¥850
大	1-0835-1102	165×200×H525	0251000	¥800
中	1-0835-1103	145×185×H510	0250900	¥740

材質:黒鉄板

⑫ステンレス
木柄十能

ページコード	商品コード	価格
1-0835-1201	0251200	¥1,350

165×200×H525
材質:18-0

⑬ステンレス
共柄炭十能

ページコード	商品コード	価格
1-0835-1301	1970800	¥550

98×全長445
材質:18-0



①ベトナム備長炭 15kg入

ページコード	商品コード	価格
1-0836-0101	7514300	¥21,000

約250mm
●短時間で使用する場合に最適です。
●原産国:ベトナム



②金龍備長炭 (小割) 15kg入

ページコード	商品コード	価格
1-0836-0201	6678110	¥16,500

約150~170mm マングローブ材
●火持ちが長いので、焼鳥屋に最適です。
●原産国:インドネシア



③オガ炭 (人工炭) 10kg箱入

ページコード	商品コード	価格
1-0836-0301	8654300	¥6,000

燃焼時間:約1~2時間
●焼鳥屋、焼肉屋などに最適です。
●原産国:インドネシア
※主に、燃料炭としてご使用ください。



④ユーカリ備長炭 15kg入

ページコード	直径	商品コード	価格
切小丸	1-0836-0401	20~30	0032700 ¥14,000
切中丸	1-0836-0402	41~60	0032500 ¥14,000
切上丸	1-0836-0403	31~40	0032600 ¥14,000

●無煙無臭で飲食店にも最適
●火力が一定で温度の調節がしやすい。
●飛び火が非常に少ない
●長さ10~19cm
●原産国:ベトナム

炭火の着火、キープに!



⑤火種コンロ

ページコード	商品コード	価格
C-16	1-0836-0501	1019900 ¥44,000

外寸:φ320×H400
内寸:φ220×H165
重量:15kg
材質:珪藻土
※空気調節口より送風機での送風はさけてください。



●安心のふたロック
●折りたたみハンドル

⑥火おこし兼用火消しつぼ

ページコード	商品コード	価格
HOT-150	1-0836-0601	0227900 ¥4,200

外寸:190×155×H260 (ハンドル折りたたみ時)
重量:1.1kg
材質:スチール
●バーベキューの準備・後片付けに最適です。



⑦火消しツボ (珪藻土)

ページコード	商品コード	価格
1-0836-0701	1015100	¥35,000

外寸:φ350×H420
内寸:φ223×H272
重量:13kg
●炭の節約と火消しに便利です。



⑧大型火消しつぼ

ページコード	商品コード	価格
C-17	1-0836-0801	5854950 ¥40,000

外寸:φ320×H360
内寸:210×H220
重量:11kg
材質:珪藻土



⑨消炭保管庫 (消炭専用) 「消炭番」赤鬼三郎

ページコード	商品コード	価格
S-300	1-0836-0901	8236100 ¥38,000

300×260×H425
●消炭番を使えば残った炭を安全保存します。しかも使用した炭を保存するので再利用が手間どりません。大変経済的です。



⑩鉄铸件 火消しつぼ

ページコード	商品コード	価格
超特大	1-0836-1001	φ290×H275 7512310 ¥29,500
特大	1-0836-1002	φ260×H205 7512300 ¥16,000
大々	1-0836-1003	φ240×H180 7512200 ¥11,300
大	1-0836-1004	φ230×H180 7512100 ¥9,600
中	1-0836-1005	φ208×H160 7512000 ¥7,700



⑪陶器 夏目火消

ページコード	商品コード	価格
大大	1-0836-1101	φ270×H220 5277700 ¥6,900
大	1-0836-1102	φ250×H200 5277800 ¥5,900
中	1-0836-1103	φ220×H185 5277900 ¥5,300
小	1-0836-1104	φ210×H170 5278000 ¥4,800



⑫ダルマ火消 黒

ページコード	商品コード	価格
大 C12-1	1-0836-1201	340×H250 5854930 ¥8,200
小 C12-3	1-0836-1202	275×H210 5854940 ¥6,400

材質:三河土



⑬火消壺 (板付) 灰釉 小

ページコード	商品コード	価格
00-2208	1-0836-1301	7435800 ¥3,000

外寸:φ175×H132
材質:陶器
付属品:焼杉敷板 (13cm)×1

57 屋台・イベント調理機器

58 ビザ・バスタ

59 うどん・そば・ラーメン

60 ギョーザ・フライヤー

53 焼アミ

54 オーブン・電子レンジ

55 低温調理器・フードウォーマー

56 お好み焼・たこ焼・鉄板焼関連

炭火焼用コンロ



①IT やきとりコンロ 炭火焼



ページコード	外寸	焼面寸法 (mm)	重量	商品コード	価格
SYA-S	1-0837-0101	640×245×H255	600×240	40kg 8370300	¥90,000
SYA-L	1-0837-0102	850×245×H255	880×240	63kg 8370400	¥123,000

●アミ高さ調整機能付(0~80mmまで)

※アミは別売です。

SYA-S用焼アミ 1-0837-0103 8764200 ¥10,000 **24**

SYA-L用焼アミ 1-0837-0104 8764300 ¥12,000 **24**

②抗火石木炭コンロ



型式	ページコード	外形寸法 間口×奥行×高さ (mm)	焼面寸法 間口×奥行×高さ (mm)	ケース含む 重量 (kg)	商品コード	価格
45cm	1-0837-0201	450×140×H165	410×100×H75	8.5	0855000	¥16,000
51cm	1-0837-0202	510×140×H165	470×100×H75	9.5	0855100	¥17,200
60cm 小	1-0837-0203	600×140×H165	560×100×H75	11.0	0855400	¥20,600
60cm 中	1-0837-0204	600×180×H165	560×140×H75	13.0	0855300	¥23,200
60cm 大	1-0837-0205	600×240×H165	560×200×H75	15.5	0855200	¥26,600
75cm	1-0837-0206	750×180×H165	710×140×H75	16.0	0855500	¥29,200
75cm 大	1-0837-0207	750×210×H165	710×170×H75	17.5	1683110	¥34,200
90cm	1-0837-0208	900×180×H165	860×140×H75	19.0	0855600	¥38,000
90cm 大	1-0837-0209	900×210×H165	860×170×H75	20.5	1683120	¥43,600

③炭用バーベキューコンロ BQ-8F号 (2~4人用) **24**

ページコード	商品コード	価格
1-0837-0301	0263900	¥17,000

外寸:310×230×H210 内寸:230×150×H110
重量:6.5kg 付属品:焼アミ1枚 材質:珪藻土

④炭用バーベキューコンロ BQ-12号 (4~8人用) **24**

ページコード	商品コード	価格
1-0837-0401	0263800	¥30,000

外寸:470×350×H210 内寸:330×210×H110
重量:14kg 付属品:焼アミ1枚 材質:珪藻土

⑤炭用バーベキューコンロ BQ8WF号 (4~8人用) **24**

ページコード	商品コード	価格
1-0837-0501	6559500	¥24,000

外寸:540×230×H200 内寸:460×150×H110
重量:10kg 付属品:焼アミ2枚 材質:珪藻土

⑥炭用バーベキューコンロ BQ8T号 (6~12人用) **24**

ページコード	商品コード	価格
1-0837-0601	6559600	¥35,000

外寸:770×230×H200 内寸:690×150×H110
重量:17kg 付属品:焼アミ3枚 材質:珪藻土

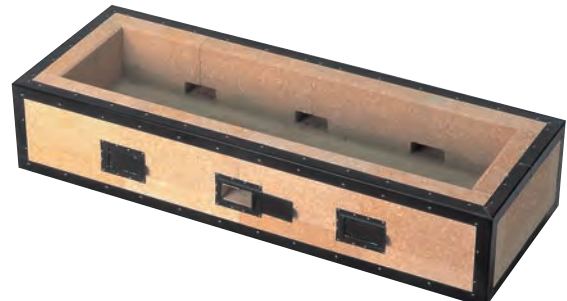
⑦炭用バーベキューコンロ BQ17号 (6~12人用) **24**

ページコード	商品コード	価格
1-0837-0701	6559800	¥42,000

外寸:700×350×H210 内寸:580×230×H110
重量:22kg 付属品:焼アミ1枚 材質:珪藻土

⑧炭用バーベキューコンロ BQ22号 (8~12人用) **24**

ページコード	商品コード	価格
1-0837-0801	6559700	¥52,000

外寸:920×350×H200 内寸:800×215×H115
重量:25kg 付属品:焼アミ1枚 材質:珪藻土

ご注文の際は、
ページ・番号・商品コードをご記入ください。

① 18-8 丸 魚串 (20本入)
φ1.6

ページコード	商品コード	価格
180mm	1-0838-0101 4650401	¥680
210mm	1-0838-0102 0838701	¥720
240mm	1-0838-0103 0838801	¥760
300mm	1-0838-0104 0838901	¥840
360mm アユ串	1-0838-0105 0839001	¥920

φ2.0

ページコード	商品コード	価格
180mm	1-0838-0106 0839101	¥760
210mm ウナギ串	1-0838-0107 0839201	¥600
240mm	1-0838-0108 0839301	¥920
300mm	1-0838-0109 0839401	¥1,080
330mm	1-0838-0110 0839501	¥1,160
360mm	1-0838-0111 0839601	¥1,240
390mm	1-0838-0112 0839701	¥1,300
420mm	1-0838-0113 0839801	¥1,400
450mm	1-0838-0114 0839901	¥1,480
480mm	1-0838-0115 4650501	¥1,560
510mm	1-0838-0116 4650601	¥1,640
540mm	1-0838-0117 4650701	¥1,720
600mm	1-0838-0118 4650801	¥1,880

φ2.5

ページコード	商品コード	価格
300mm	1-0838-0119 0840001	¥1,200
330mm	1-0838-0120 0840101	¥1,300
360mm	1-0838-0121 0840201	¥1,400
390mm	1-0838-0122 0840301	¥1,500
420mm	1-0838-0123 0840401	¥1,600
450mm	1-0838-0124 0840501	¥1,680
480mm	1-0838-0125 0840601	¥1,800
510mm	1-0838-0126 4650901	¥1,900
540mm	1-0838-0127 0840701	¥2,000
600mm	1-0838-0128 0840801	¥2,200

φ3.0

ページコード	商品コード	価格
450mm	1-0838-0129 0840901	¥2,200
480mm	1-0838-0130 4651001	¥2,300
510mm	1-0838-0131 4651101	¥2,440
540mm	1-0838-0132 0841001	¥2,560
600mm	1-0838-0133 0841101	¥2,800

② EBM 18-0 平型 魚串

ページコード	商品コード	価格
390mm	1-0838-0201 0841200	¥300
450mm	1-0838-0202 0841300	¥330
510mm	1-0838-0203 4877800	¥380
540mm	1-0838-0204 0841400	¥450

③ 18-0 台紙付 魚串 (6本組)

ページコード	商品コード	価格
180mm	1-0838-0301 2016900	¥780
240mm	1-0838-0302 2017000	¥810
300mm	1-0838-0303 2017100	¥830
360mm	1-0838-0304 2017200	¥860
390mm	1-0838-0305 2017300	¥890
450mm	1-0838-0306 2017400	¥920

φ2.3

⑥ 18-8 プロセット
台紙付 6本組

ページコード	商品コード	価格
TS-236 165mm	1-0838-0601 0843010	¥690
TS-237 180mm	1-0838-0602 3117510	¥720
TS-238 210mm	1-0838-0603 0843110	¥750
TS-239 240mm	1-0838-0604 0843210	¥780

⑦ 竹串 1kg 箱入

ページコード	商品コード	価格
120mm	1-0838-0701 約1,850本 5572600	¥1,900
135mm	1-0838-0702 約1,650本 5572700	¥1,900
150mm	1-0838-0703 約1,500本 5572800	¥1,900
180mm	1-0838-0704 約1,250本 5572900	¥1,900
210mm	1-0838-0705 約 980本 5573000	¥1,900

φ2.5

⑧ 竹 うなぎ串 1kg 箱入

ページコード	商品コード	価格
120mm	1-0838-0801 約1,500本 5573100	¥2,000
135mm	1-0838-0802 約1,300本 5573200	¥2,000
150mm	1-0838-0803 約1,150本 5573300	¥2,000
180mm	1-0838-0804 約 980本 5573400	¥2,000
210mm	1-0838-0805 約 800本 5573500	¥2,000

φ3.0

⑨ 竹 えび串 1kg箱入

ページコード	串径	商品コード	価格
90mm	1-0838-0901 約5,700本 φ1.6	4499710	¥4,000
120mm	1-0838-0902 約3,700本 φ1.8	4499720	¥4,000
150mm	1-0838-0903 約3,100本 φ1.8	4499730	¥4,000

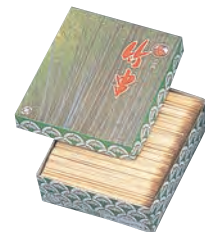

⑩ 竹 平串 (100本入)

ページコード	商品コード	価格
120mm	1-0838-1001 7502100	¥700
150mm	1-0838-1002 7502200	¥700
180mm	1-0838-1003 3117700	¥700
210mm	1-0838-1004 3117800	¥800
240mm	1-0838-1005 3117900	¥900
270mm	1-0838-1006 7502300	¥1,000
300mm	1-0838-1007 5416300	¥1,000
360mm	1-0838-1008 7502400	¥1,600

幅5.5×厚さ2.5mm

⑪ 竹串 (100本入)

ページコード	商品コード	価格
120mm	1-0838-1101 0843300	¥220
150mm	1-0838-1102 0843400	¥250
180mm	1-0838-1103 0843500	¥290

φ2.5

⑫ 竹串 (200本入)

ページコード	商品コード	価格
150mm	1-0838-1201 5572300	¥720
180mm	1-0838-1202 5572400	¥780
210mm	1-0838-1203 5572500	¥800

φ2.5

⑬ 竹 角串 (200本入)

ページコード	商品コード	価格
150mm	1-0838-1301 5412600	¥720
180mm	1-0838-1302 5412700	¥780
210mm	1-0838-1303 5412800	¥980

150・180:2.7mm角
210:2.8mm角

⑭ 竹バーベキュー串
(50本入) 280mm

ページコード	商品コード	価格
	1-0838-1401 5412510	¥340

φ3.5



右

左

⑮ PC 魚串打ち器

	右	価格	左	価格
大	220×115×H30 1-0838-1501 0843600	¥4,300	0843610	¥4,300
小	200×100×H30 1-0838-1502 0843700	¥3,700	1-0838-1504 0843710	¥3,700

※型に魚(鮎など)をはめ込んだ時、魚の頭が右にくるもの(右)と左にくるもの(左)があります。
魚の串打ちの時、安全に、しかも同じ形に串が打てます。

57 屋台・イベント調理機器

58 ビザ・バスター

59 うどん・そば・ラーメン

60 ギョーザ・フライヤー

53 焼アミ

54 オートフン・電子レンジ

55 低温調理器・フードウォーマー

56 お好み焼・たこ焼・鉄板焼関連

串の焼け落ちの心配はいりません
やきとりの焼けむらがありません
盛り付けも型にとらわれず自由自在

49
タイマー

50
濃度計他

51
炊飯器・
スूपジャー

52
電気・ガスコンロ

53
焼アミ

46
運搬・
ケータリング

47
ハカリ

48
温度計

EBM
おすすめ

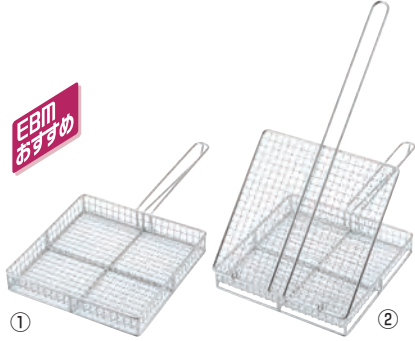

EBM 18-8 炭火やきとりカゴ

	ページコード	外寸	全長	商品コード	価格
① 蓋無	1-0839-0101	240×240×H40	480	1099300	¥15,000
② 蓋付	1-0839-0201	250×240×H55	490	1099400	¥17,500

φ1.5×10mm目(クリンプ目)
内寸:225×225×H30
ハンドル部:幅30×柄長240
●蓋付の蓋は取り外し可能です。



⑤ 国産わら ワラ焼き用
(約500g×20袋入)

ページコード	商品コード	価格
1-0839-0501	7518200	¥20,000

全長:約300
●焼だけでなく地鳥などをワイルドに焼く事もできますので、
演出効果も抜群です。
●菜園の敷わら、装飾などにも最適です。
※色やサイズなどは自然のものなので不揃いですが
あらかじめご了承ください。

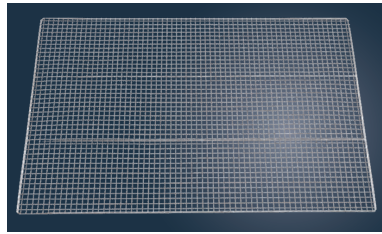

③ EBM 万能 焼アミ 900型

ページコード	商品コード	価格
1-0839-0301	4293400	¥7,000

φ1.4×12mm目(クリンプ目)
外寸:600×900 クロームメッキ
●屋外バーベキューや魚の干物など何にでもOK

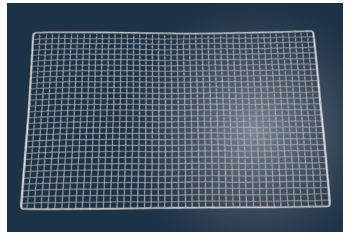

④ キャンピンググロスター

	ページコード	外寸	商品コード	価格
ドラム缶用	1-0839-0401	600× 900	7679710	¥2,100
スリム	1-0839-0402	300× 800	7680110	¥1,200
ジャンボ特大	1-0839-0403	760×1,060	7679800	¥3,200
ジャンボ中	1-0839-0404	500× 800	7679910	¥1,700
ジャンボ小	1-0839-0405	400× 600	7680010	¥920
大	1-0839-0406	380× 500	7680310	¥800
中	1-0839-0407	300× 450	7680410	¥700
小	1-0839-0408	300× 300	7680510	¥600

φ1.4×12mm目(クリンプ目)
材質:鉄線・ユニクロメッキ



⑥ 渋うちわ (小判)

ページコード	商品コード	価格
42673	1-0839-0601	1994750

サイズ:255×180
材質:竹、和紙/柿渋塗装



⑦ 朱塗うちわ 9インチ

ページコード	商品コード	価格
1-0839-0701	1561030	¥600

サイズ:225×330
材質:木・紙
●火おこして風を送る際に使用頂けます。



⑧ 鉄 火バサミ

全長	ページコード	商品コード	価格
45cm	1-0839-0801	0708800	¥210
60cm	1-0839-0802	1970700	¥380



⑨ ステンレス 火バサミ

全長	ページコード	商品コード	価格
45cm	1-0839-0901	0708700	¥290
60cm	1-0839-0902	7273500	¥510



⑩ 18-0 炭バサミ

全長	商品コード	価格	厚口タイプ	価格
19.5cm	1-0839-1001 6246700	¥270	1-0839-1005 6246800	¥330
24cm	1-0839-1002 0708100	¥300	1-0839-1006 6246900	¥350
30cm	1-0839-1003 0708200	¥360	1-0839-1007 6247000	¥430
36.5cm	1-0839-1004 0708300	¥460	1-0839-1008 6247100	¥530



⑪ 18-0 バネ付 炭バサミ

全長	ページコード	商品コード	価格
24cm	1-0839-1101	3529800	¥580
30cm	1-0839-1102	3529900	¥650
36cm	1-0839-1103	3530000	¥680



⑫ エコクリーン 18-0 厚口炭バサミ

全長	ページコード	商品コード	価格
19.5cm	1-0839-1201	2271900	¥1,400
23.5cm	1-0839-1202	2271800	¥1,500
31.5cm	1-0839-1203	2271700	¥1,600
37cm	1-0839-1204	2271600	¥1,800



⑬ 18-0 木柄付 火バサミ

全長	ページコード	商品コード	価格
45cm	1-0839-1301	1970500	¥1,100
60cm	1-0839-1302	1970600	¥1,200

●木柄で熱くなりにくい。



①炙り焼き(業務用) **切**

ページコード	商品コード	価格
GY-1	1-0840-0101	3115300 ¥1,600

338×250×H40
●上アミが着脱できお手入れが簡単です。



②魚焼アミ セラミック **切**

ページコード	商品コード	価格
H-7	1-0840-0201	3115000 ¥1,150

210×250×H35



③魚焼アミ 炭火の秘セラミック **切**

ページコード	商品コード	価格
H-27	1-0840-0301	3115110 ¥1,400

205×250×H35



④焼亭庵 水受け皿 クロスタイプ **切**

ページコード	商品コード	価格
SI-2	1-0840-0401	2882690 ¥1,500

267×230(392)×H35
材質:本体/鉄(ホーロー加工)
●温度センサー付きガスコンロ対応魚焼器
●受け皿に水を入れると、空焼にならず火加減を一定に保つ事が可能です。



⑤魚焼アミ 合わせ ホーロー **切**

ページコード	商品コード	価格
M-40	1-0840-0501	3115200 ¥1,120

227×265×H40



⑥焼亭庵クロス焼 **切**

ページコード	商品コード	価格
YT-2	1-0840-0601	0348500 ¥980

260×217×H30
●セラミッククラスアミ使用



⑦ちいさな五徳 ガスコンロ用 黒 **切**

ページコード	商品コード	価格
TSG-100a	1-0840-0701	2612400 ¥1,500

φ140×H11
材質:耐熱陶器 重量:120g

●鍋底の直径が小さな(14cm以下)調理器具をガスコンロの五徳の上で安定させた状態で使用するための補助器具です。
※鍋底14cm以上の調理器具には使用しないでください。
※正五角割の五徳には対応しておりません。
※ガスコンロの五徳のつめの幅が3mm以上の場合には使用できません。



ガスコンロ用 焼き台 TSG-001a **切**

ページコード	商品コード	価格
⑧黒	1-0840-0801	2612500 ¥2,500
⑨白	1-0840-0901	2612510 ¥2,500

φ190×H40
材質:耐熱陶器 重量:450g

●「焼き台」を使うと温度センサーによる自動的な火力の変化を気にせず、ガスの火力調節を自分で行いながら調理をお楽しみいただくことができます。
※正五角割のガスコンロには使用できません。油を大量に使ったてんぷら等を行う調理には使用しないでください(火災の原因となります)。
※焼き台上に調理器具をのせた際、バランスの悪いものは使用しないでください。調理中はそばを離れないでください。



⑩グリルフレンド **切**

ページコード	商品コード	価格
GF-1	1-0840-1001	2882660 ¥650

材質:セラミック 重量:300g
●ガスグリルの受け皿専用敷石
●放射熱効果で早い焼き上がり
●素早く油を吸着し、こんがり焼き上げます。



⑪18-8 いかクリップ

ページコード	商品コード	価格
11-18	1-0840-1101	3070000 ¥700

200×80
●はさみだけで熱が均一に伝わり、美しい焼き上がり。くるとまるまる事なく、フラットに焼き上がります。串打ちも不要です。



使えばフラットに焼きあがる



使わないとくるとまるまる



⑫焼き魚すくい名人 **切**

ページコード	商品コード	価格
11-18	1-0840-1201	5315200 ¥1,000

144×175×H23
材質:ステンレス



⑬グリルスクーパー アラックク

ページコード	商品コード	価格
TJ1719	1-0840-1301	1087070 ¥1,300

221×75×H33
材質:66ナイロン樹脂、ガラスファイバー30%(耐熱温度180℃)
重量:48g
●魚焼きグリルのアミにスッと入って手間無くすくえるグリルスクーパー
●菜箸にはないバツグンの安定感

57 屋台・イベント調理機器

58 ピザ・パスタ

59 うどん・そば・ラーメン

60 ギョーザ・フライヤー

53 焼アミ

54 オーブン・電子レンジ

55 低温調理器・フードウォーマー

56 お好み焼・たこ焼・鉄板焼

49
タイマー

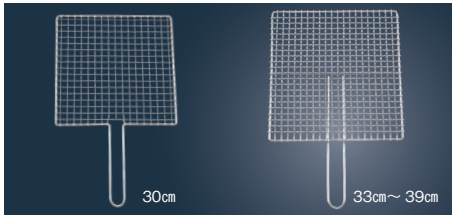

①EBM シングルハンドル
焼アミ クロームメッキ

ページコード	A	B	C	商品コード	価格
30cm	1-0841-0101	300×300×200	φ2.3×15mm目(クリンプ目)	0836600	¥2,100
33cm	1-0841-0102	330×300×165	φ2.5×13mm目(クリンプ目)補強付	5586000	¥3,300
36cm	1-0841-0103	360×330×165	φ2.5×13mm目(クリンプ目)補強付	5586100	¥3,500
39cm	1-0841-0104	390×360×165	φ2.5×13mm目(クリンプ目)補強付	5586200	¥3,800

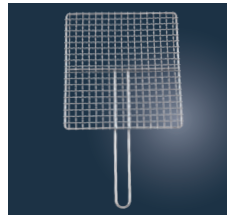

②EBM 18-8 シングルハンドル
焼アミ

ページコード	A	B	C	商品コード	価格
33cm	1-0841-0201	330×300×200	φ2.0×15mm目(クリンプ目)	3113600	¥6,000
36cm	1-0841-0202	360×330×205	φ2.0×15mm目(クリンプ目)	3113700	¥6,700
40cm	1-0841-0203	405×330×185	φ2.0×15mm目(クリンプ目)	0837200	¥7,000

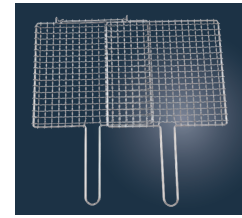

③EBM シングルハンドル 合わせ
焼アミ クロームメッキ

ページコード	A	B	C	商品コード	価格
30cm	1-0841-0301	300×300×200	φ2.3×15mm目(クリンプ目)	0836500	¥4,200
35cm	1-0841-0302	350×300×200	φ2.3×15mm目(クリンプ目)	5588000	¥4,600

50
濃度計他

51
炊飯器・
スूपジャー

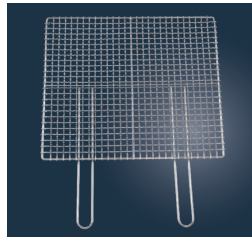
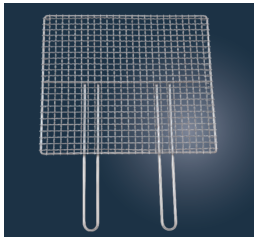

④EBM 18-8 ダブルハンドル
焼アミ

ページコード	A	B	C	商品コード	価格
45cm	1-0841-0401	400×450×195	φ2.0×15mm目(クリンプ目)	3113800	¥10,400
55cm	1-0841-0402	405×550×200	φ2.0×15mm目(クリンプ目)	0837300	¥10,800

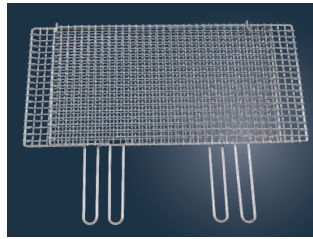

⑥EBM ダブルハンドル 合わせ
焼アミ クロームメッキ

ページコード	A	B	C	商品コード	価格
65cm	1-0841-0601	350×650×200	φ2.5×13mm目(クリンプ目)	3114900	¥12,800

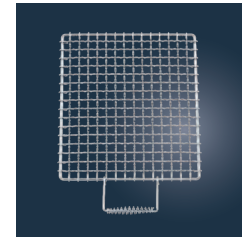

⑦EBM 片手 焼アミ
クロームメッキ

ページコード	外寸	商品コード	価格
24cm	1-0841-0701	240×210	5586700 ¥1,900
27cm	1-0841-0702	270×240	5586800 ¥2,100
30cm	1-0841-0703	300×270	0836700 ¥2,400
33cm	1-0841-0704	330×300	0836800 ¥2,800
36cm	1-0841-0705	360×330	0836900 ¥3,200
39cm	1-0841-0706	390×360	0837000 ¥3,600
45cm	1-0841-0707	450×400	0837100 ¥4,600

φ2.5×13mm目(クリンプ目)
自在バネ取手(片手)

52
電気・ガスコンロ

⑤EBM ダブルハンドル
焼アミ クロームメッキ

ページコード	A	B	C	商品コード	価格
45cm	1-0841-0501	400×450×165	φ2.5×13mm目(クリンプ目)	5586300	¥4,600
50cm	1-0841-0502	400×500×165	φ2.5×13mm目(クリンプ目)	5586400	¥4,900
65cm	1-0841-0503	350×650×200	φ2.5×13mm目(クリンプ目) (65cmのみφ2.0×15mm目です。)	3113900	¥6,400

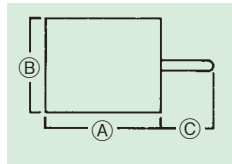

53
焼アミ

46
運搬・
ケータリング

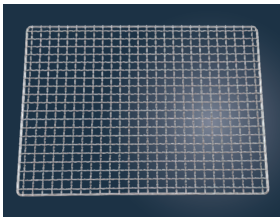

⑧EBM 焼アミ クロームメッキ

ページコード	外寸	商品コード	価格
4型	1-0841-0801	480×370	0836000 ¥2,600
6型	1-0841-0802	680×370	0836100 ¥3,400
10型	1-0841-0803	540×370	0836200 ¥2,800

φ2.5×15.5mm目(クリンプ目)
●荒磯4号・6号・10号にそれぞれご使用できます。

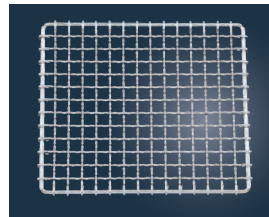

⑨EBM 業務用 焼アミ
クロームメッキ

ページコード	外寸	商品コード	価格
24cm	1-0841-0901	240×210	5586900 ¥1,750
27cm	1-0841-0902	270×240	5587000 ¥1,950
30cm	1-0841-0903	300×270	5587100 ¥2,250
33cm	1-0841-0904	330×300	5587200 ¥3,000
36cm	1-0841-0905	360×330	5587300 ¥3,200
39cm	1-0841-0906	390×360	5587400 ¥3,500
45cm	1-0841-0907	450×400	5587500 ¥4,400
50cm	1-0841-0908	500×400	5587600 ¥4,800
60cm	1-0841-0909	600×400	5587700 ¥5,100
70cm	1-0841-0910	700×400	5587800 ¥5,800

φ2.5×13mm目(クリンプ目)

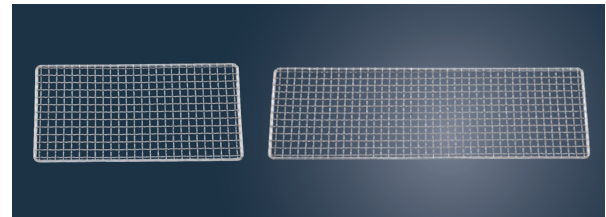

⑩EBM 焼アミ クロームメッキ

ページコード	外寸	商品コード	価格
61型	1-0841-1001	425×170	φ2.5×15.5mm目(クリンプ目) 0836300 ¥1,550
62型	1-0841-1002	425×265	φ2.5×15.5mm目(クリンプ目) 0836400 ¥2,000
500型	1-0841-1003	370×185	φ1.9×12mm目(クリンプ目) 0848900 ¥1,600
640型	1-0841-1004	510×185	φ1.9×12mm目(クリンプ目) 0849000 ¥1,900
790型	1-0841-1005	595×185	φ1.9×12mm目(クリンプ目) 0849100 ¥2,150
870型	1-0841-1006	630×185	φ1.9×12mm目(クリンプ目) 0849110 ¥2,250
940型	1-0841-1007	750×185	φ1.9×12mm目(クリンプ目) 0849200 ¥2,800

47
ハカリ

48
温度計

Check!

超ストロングな焼網 ココがポイント!

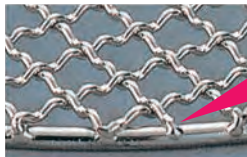

網の付け根を溶接で溶かしてあるのだから安全です。



線径2.5mmのクリンプ網に外枠は5mmと呆れるほど丈夫。クリンプ網は、縦・横線が互いに強固に組み合わされた大変丈夫な網です。



豊富なサイズで全メーカーのロースターに合います。
七輪、コンロに載せてもOK! 万能な焼網です。

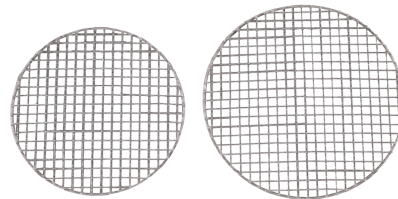

①EBM 18-8 スーパーストロング 丸 焼網

ページコード	商品コード	価格
240型	1-0842-0101	8599010 ¥3,100
245型	1-0842-0102	8599000 ¥3,200
250型	1-0842-0103	8599100 ¥3,400
260型	1-0842-0104	8599200 ¥3,500
270型	1-0842-0105	8599300 ¥3,700
280型	1-0842-0106	8599400 ¥3,900
285型	1-0842-0107	8599500 ¥4,100
300型	1-0842-0108	8599600 ¥4,400

●10mm目(クリンプ目)
※全て型番が外径サイズです。

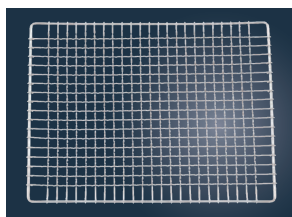

②18-8 焼アミ

ページコード	商品コード	価格
1-0842-0201	0838100	¥1,400

275×215
φ1.0×10mm目(クリンプ目)

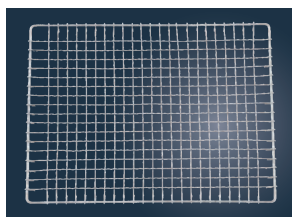

③亜鉛引 焼アミ

ページコード	商品コード	価格
1-0842-0301	0838200	¥320

270×210
φ1.0×10mm目(クリンプ目)

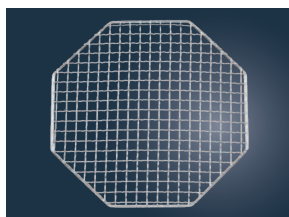

④EBM 18-8 八角アミ

ページコード	商品コード	価格
1-0842-0401	1686700	¥1,700

220×95
φ1.4×10mm目(クリンプ目)

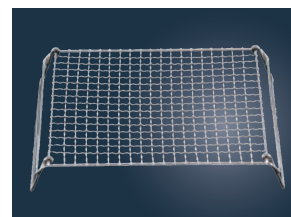

⑤アミ焼スタンドシェフ

ページコード	商品コード	価格
AY-5	1-0842-0501	3115500 ¥600

210×270×H48(立てた場合)
210×270×H25(たたんだ場合)
φ1.4×12mm目(クリンプ目)

使い捨て焼アミ

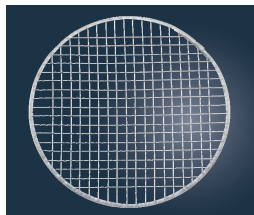

⑥EBM 丸 焼アミ (並) 200枚入

ページコード	外径	商品コード	価格
No.00	1-0842-0601	φ300 7636700	¥20,000
No.01	1-0842-0602	φ280 7636800	¥17,000
No.02	1-0842-0603	φ270 7636900	¥17,000
No.03	1-0842-0604	φ260 7637000	¥17,000
No.04	1-0842-0605	φ253 7637100	¥17,000
No.05	1-0842-0606	φ245 7637200	¥17,000
No.06	1-0842-0607	φ237 7637300	¥16,000
No.07	1-0842-0608	φ225 7637400	¥16,000
No.08	1-0842-0609	φ200 7637500	¥16,000
No.09	1-0842-0610	φ180 7637600	¥15,000
No.10	1-0842-0611	φ150 7637700	¥15,000

材質:亜鉛引(測:ブリキ測巻)
線材:φ0.9×11mm目(クリンプ目)

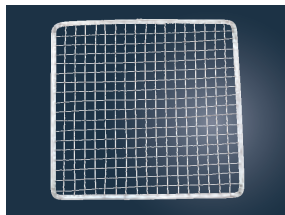

⑦EBM 焼アミ 200枚入 正角 (並)

ページコード	外寸	商品コード	価格
S-22	1-0842-0701	223×223 7638400	¥22,000
S-14	1-0842-0702	269×269 7638200	¥23,000
S-15	1-0842-0703	300×300 7638300	¥25,000

φ0.9×11mm目(クリンプ目)
材質:亜鉛引 測:ブリキ測巻
●焼アミを大量・頻繁に使用する焼肉屋にお薦めです。
●安価の為、使いすてとしても使用できます。

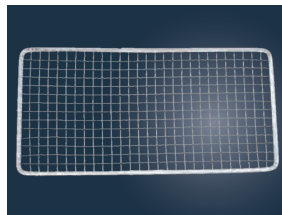

⑧EBM 焼アミ 200枚入 長角 (並)

ページコード	外寸	商品コード	価格
S-3	1-0842-0801	335×175 7637800	¥23,000
S-8	1-0842-0802	360×172 7637900	¥24,000
S-11	1-0842-0803	295×188 7638000	¥22,800
S-13	1-0842-0804	330×180 7638100	¥23,800

φ0.9×11mm目(クリンプ目)
材質:亜鉛引 測:ブリキ測巻
●焼アミを大量・頻繁に使用する焼肉屋にお薦めです。
●安価の為、使いすてとしても使用できます。

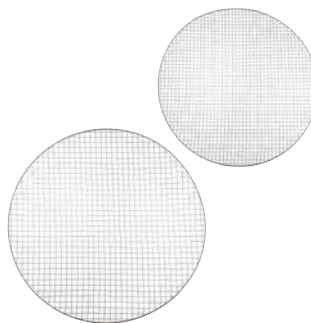

⑨チャコールグリル用 使い捨て丸 焼網 50枚入

外径	ページコード	商品コード	価格
φ545	1-0842-0901	1164600	¥30,000
φ445	1-0842-0902	1164610	¥21,000

線材:φ0.9×11mm目

Check!

EBM焼網全てに使用できます。



⑩EBM 18-8 焼網ホルダー

ページコード	商品コード	価格
1-0842-1001	8599700	¥930

全長:240
●ホルダーは手元が熱くならずに取り替えが楽な親切設計



⑪EBM 18-8 焼網ホルダー パイプハンドル

ページコード	商品コード	価格
1-0842-1101	8599800	¥1,700

全長:270



⑫ステンレスアミキャリア

ページコード	商品コード	価格
1-0842-1201	2005500	¥16,000

外寸:300×300×H65
全高:H120 中棚付き 重量:1kg
●中棚は取りはずし可能な為、洗う事ができます。

57 屋台・イベント調理機器

58 ビザ・バスター

59 うどん・そば・ラーメン

60 ギョーザ・フライヤー

53 焼アミ

54 オープン・電子レンジ

55 低温調理器・フードウォーマー

56 お好み焼・たこ焼・鉄板焼肉連

49
タイマー

50
濃度計他

51
炊飯器・
スूपジャー

52
電気・ガスコンロ

53
焼アミ

46
運搬・
ケータリング

47
ハカリ

48
温度計



①ロストルキャリー 300 (丸タイプ)

ページコード 商品コード 価格
1-0843-0101 8548000 ¥74,000
外寸:308×380×H750
材質:鉄
※φ300までのロストルに対応できます。



②ロストルキャリー (角タイプ)

ページコード 商品コード 価格
1-0843-0201 8548100 ¥77,000
外寸:215×430×H570
材質:鉄
※332×198までのロストルに対応できます。



③ロストルラック

ページコード 商品コード 価格
RF-310 II 1-0843-0301 8753400 ¥47,000
外寸:φ310×H670
材質:鉄
※φ300までのロストルに対応できます。



④ロストルラック

ページコード 商品コード 価格
RF-305 1-0843-0401 8753500 ¥35,000
外寸:φ310×H590 (H710)
材質:鉄
※φ300までのロストルに対応できます。

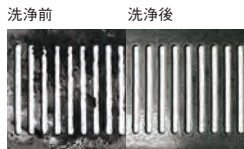

回転ドラム式
ロストルクリーナー 楽太郎

ページコード 商品コード 価格
⑤GRC-35B 1-0843-0501 1516980 ¥524,000
⑥GRC-55C 1-0843-0601 1516990 ¥763,000

材質:ステンレス鋼板

- 網・ロストルを丸ごと洗浄
- ワンタッチで排水位置まで回転する自動排水機構
- 簡単設置タイプで省スペース設計&経済的
- 安全装置は万全
- GRC-35Bは1サイクル30~40分のパワフルな洗浄能力
- GRC-55Cは1サイクル30~41分のパワフルな洗浄能力
- タイマーが付いてパレルタンクは自動停止

型 式	⑤GRC-35B	⑥GRC-55C
外形寸法	678×532×H980~1,015	764×604×H1,084~1,119
電 源	単相100V 0.3kVA 50/60Hz	単相100V 0.68kVA 50/60Hz
消費電力	270/260W	360/390W
駆動モーター	200W キヤモーター	400W プレーキ付キヤモーター
タンク槽容量	35ℓ	55ℓ
チップ量	25kg	40kg
パレルゴムライニング	厚さ 7.5mm 耐摩耗性ゴム	厚さ 12mm 耐摩耗性ゴム
回転数	50/60rpm	37.5/45rpm
タイマー	最大60分	
洗浄物サイズ	角ロストル 390×250まで 丸ロストル 網 φ260まで	390×300まで φ300まで
標準投入枚数(ロストル)	7枚	15枚
標準洗浄時間	30~40分/1回	
標準消費水量	8ℓ/1回	17ℓ/1回
重 量	123kg	197kg
付 属 品	鋳物チップ(大) 25kg 排水ホース 1本 試し洗い用洗剤 2袋 予備スペーサー 3個	鋳物チップ(大) 40kg 排水ホース 1本 試し洗い用洗剤 2袋 予備スペーサー 3個

■操作手順 (イラストはGRC-55C)



⑦ワイヤーブラシ 細

ページコード 商品コード 価格
1-0843-0701 0844300 ¥260
全長:270
ワイヤー部分:85×15
材質:18-8ステンレス



⑨ガスブラシ

ページコード 商品コード 価格
1-0843-0901 0844500 ¥300
全長:205



⑪魚焼きグリルブラシ

ページコード 商品コード 価格
1-0843-1101 1114900 ¥540
全長:170
材質:グリッブ/ナイロン
ブラシ/ポリプロピレン
耐熱温度:80℃
●折り返されたブラシ形状なのでグリル網の1本ずつを挟み込むようにしてしっかり洗えます。



⑧ワイヤーブラシ 太

ページコード 商品コード 価格
1-0843-0801 0844400 ¥420
全長:240
ワイヤー部分:88×29
材質:18-8ステンレス



⑩18-8 焼網カス取

ページコード 商品コード 価格
1-0843-1001 5587900 ¥580
全長:235
●ギザギザが付いており、しつこい汚れを落とせます。



⑫バーベキュー
多機能ブラシ

ページコード 商品コード 価格
BB-9 1-0843-1201 6568100 ¥1,300
幅:60
材質:本体/ポリプロピレン
ブラシ/真鍮
刃/ステン
スポンジ/ナイロン

ご注文の際は、
ページ・番号・商品コードをご記入ください。

食品の表面に焼き目、焦げ目を付けます。
(焼き魚・ステーキ・魚のたたき・焼き豆腐・焼きおにぎり・製菓の焦げ目などに)



容器(ボンベ)には **ねじ込み式** と **カセットガス式** があります。
取り付けできるガストーチの機種が異なりますのでご注意ください。
必ず専用ボンベをご使用ください。

ワンタッチ操作



点火
可

①ハンディガス
パワートーチ

ページコード	商品コード	価格
HD-2500	1-0844-0101	6927610 ¥7,000

125×70×H236 (ボンベ装着時)
重量:230g(ボンベ未装着時)



点火
可

②ハンディガス
パワートーチ

ページコード	商品コード	価格
HD-X	1-0844-0201	7475500 ¥7,500

195×70×H230 (ボンベ装着時)
重量:265g(ボンベ未装着時)



点火
可

③ハンディガス
パワートーチ

ページコード	商品コード	価格
HD-ARM	1-0844-0301	7475510 ¥8,000

172×70×H265 (ボンベ装着時)
重量:187g(ボンベ未装着時)
●点火ボタンひとつで点火・消火ができます。
●ロックボタンを上下にスライドさせることでロックとホル
ドの切り替えができます。



④トーチメイト190

ページコード	商品コード	価格
1-0844-0401	6927700	¥800

(パワートーチ専用ボンベ)
容量:190g
※①～③専用です。



⑤SW ガストーチカバー

ページコード	商品コード	価格
1-0844-0501	1970400	¥8,000

φ76×H162
●ガストーチに大理石模様のカバーをつけること
により、お客様の前で焼く演出ができます。
※①～③のガストーチにご使用いただけます。



点火
可

⑥タッチファイヤー

ページコード	商品コード	価格
1-0844-0601	0838600	¥13,800

115×190×H240 (ボンベ装着時)
重量:600g(ボンベ未装着時)
※ボンベ別売⑦をご使用ください。



⑦クッキングファイヤー
ボンベ 3本組

ページコード	商品コード	価格
CB-3P	1-0844-0701	1100110 ¥720

容量:250g



点火
可

⑧ガストーチ

ページコード	商品コード	価格
SCT-530	1-0844-0801	7843000 ¥4,900

160×58×H245
重量:230g(ボンベ未装着時)
●60秒の予熱後、完全逆さ使用が可能



⑨ガスボンベ

ページコード	商品コード	価格
PG300	1-0844-0901	7843100 ¥470

容量:240g
※⑧専用です。



点火
可

⑩ガストーチスパークエース

ページコード	商品コード	価格
BT-20SP	1-0844-1001	7843400 ¥3,100

137×25×H236
重量:137g(ボンベ未装着時)
●特殊な内部構造で耐風性が非常に高くなっています。



点火
可

⑪ガストーチスパークエース

ページコード	商品コード	価格
BT-20VX	1-0844-1101	7843200 ¥7,000

151×52×H264
重量:254g(ボンベ未装着時)
●空気調節レバーの開閉で炎自由自在
●レバーを引いて着火・放して消火
●連続使用ボタン使用により連続使用可
●誤作動防止機能付



点火
可

⑫ガストーチスパークエース

ページコード	商品コード	価格
BT-20ZG	1-0844-1201	7843420 ¥5,300

85×25×H418
重量:216g(ボンベ未装着時)
●細口バーナー(φ14mm)の採用で、使いやすさ抜群
●空気調節リングで炎形状を自在に調節できます。



⑬スパークエース
専用ボンベ

ページコード	商品コード	価格
R200	1-0844-1301	7843500 ¥820

容量:200g
※⑩～⑫専用です。

	①パワートーチ HD-2500	②パワートーチ HD-X	③パワートーチ HD-ARM	⑥タッチ ファイヤー	⑧ガストーチ SCT-530	⑩スパークエース BT-20SP	⑪スパークエース BT-20VX	⑫スパークエース BT-20ZG
火炎温度	約1,650℃	約1,800℃	約1,800℃	約1,500℃	約1,500℃	約1,500℃	約1,500℃	約1,800℃
燃焼時間	約70分	約70分	約70分	約80分	約110分	約80分	約70分	約60分
点火方式	圧電着火	圧電着火	電子着火	マッチ点火	圧電着火	圧電着火	圧電着火	圧電着火
カートリッジ ボンベ		④専用ボンベ トーチメイト190 1本付		カセットコンロ用 ボンベ 1本付	⑤専用ボンベ PG300 1本付		⑬専用ボンベ R200 1本付	

●このカタログに掲載されている価格は、2021年4月1日現在のもので、税抜価格です。 ●価格・仕様は予告なしに変更する場合があります。予めご了承ください。

57 屋台・イベント調理機器

58 ピザ・パスタ

59 うどん・そば・ラーメン

60 ギョーザ・フライヤー

53 焼アミ

54 オートレンジ・電子レンジ

55 低温調理器・フードウォーマー

56 お好み焼・たこ焼・鉄板焼関連

炙り料理用バーナー

片手で操作できるトリガー式
握れば点火 ⇄ 離せば消火

ガスのON→OFFスイッチと火力調整ツマミが独立しているため、いつでもお好みの火力で点火可能
空気調整レバーで1,600℃の強力集中炎～1,000℃のソフト炎まで自在にできます。



①炙りマスタープロ

ページコード	商品コード	価格
KC-800	1-0845-0101	0165700 ¥5,000

150×25×H100(本体のみ)
重量:140g 口径:φ20mm
●転倒防止スタビライザー付
●炙り作業の時間短縮ができます。
●無駄なガスを消費しません。
※ボンベ別売②をご使用ください。

②業務用パワーガス

ページコード	商品コード	価格
KC-870	1-0845-0201	0165900 ¥700

容量:250g
●最大容量250gのロング缶
●生ガスが発生しにくく、炙り料理に適しています。
※①③⑤専用です。

炙り料理もサッと手軽に
生火が発生しない安全なトーチ



⑥炙りマスターCB

ページコード	商品コード	価格
KC-700	1-0845-0601	0167000 ¥3,500

132×34×H66(本体のみ)
重量:153g 口径:φ22mm
●転倒防止スタビライザー付
※ボンベ別売⑦をご使用ください。

⑦SOTO レギュラーガス

ページコード	商品コード	価格
ST-700	1-0845-0701	0167100 ¥280

容量:250g
※⑥専用です。



⑪ハンディガストーチ

ページコード	商品コード	価格
450AG	1-0845-1101	5884600 ¥11,000

235×125×H228
重量:670g(ボンベ未装着時)
※専用ボンベ別売⑫をご使用ください。

⑫カートリッジガスボンベ

ページコード	商品コード	価格
BP-450	1-0845-1201	1101000 ¥1,200

容量:450g
※LPガス仕様です。



③炙りマスタープロ

ページコード	商品コード	価格
KC-820	1-0845-0301	1838001 ¥2,500

150×25×H50(本体のみ)
重量:130g 口径:φ16mm
●転倒防止スタビライザー付
※ボンベ別売④をご使用ください。

④SOTOプロレギュラーガス
(KC-820・810・800専用ボンベ)

ページコード	商品コード	価格
KC-860	1-0845-0401	1838011 ¥700

容量:220g

炙りマスターオプションパーツ 不意の転倒防止に

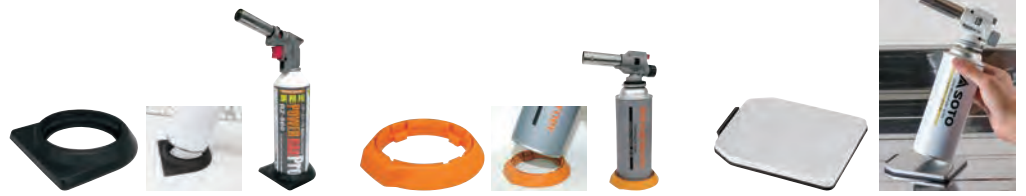

⑧スタビライザー
(ねじ込み式) 専用安定台

ページコード	商品コード	価格
RZ-405	1-0845-0801	0167500 ¥560

95×95×H16
重量:18g 材質:抗菌樹脂
適合トーチ:KC-800・KC-810・KC-820
※ねじ込み式ボンベ専用です。

⑨スタビライザー
カセットガス専用安定台

ページコード	商品コード	価格
RZ-404	1-0845-0901	0167510 ¥470

95×98×H16
重量:15g 材質:抗菌樹脂
適合トーチ:KC-700
※カセットガス式ボンベ専用です。

⑩スタビライザーマグネット

ページコード	商品コード	価格
KC-SLM	1-0845-1001	1081740 ¥1,500

115×88×H9
重量:92g 材質:ステンレス、樹脂
●強力なマグネットの力で、しっかりキャッチガストーチの転倒を防ぎます。

⑬ソードガス 206オート

ページコード	商品コード	価格
1-0845-1301	7368500	¥11,000

142×100×H188
重量:460g(ボンベ未装着時)
※専用ボンベ別売⑭をご使用ください。

⑭カートリッジガスボンベ

ページコード	商品コード	価格
CT-200	1-0845-1401	7368600 ¥1,200

200g

⑮ハンドトーチガスバーナー

ページコード	商品コード	価格
KB-45-1-2	1-0845-1501	3115700 ¥19,200

火口サイズ:φ45×103
ガス消費量:25.9kW(LPG)
火炎温度:1,200℃
ホース:2m
※LPガス専用です。

	①KC-800	③KC-820	⑤KC-810	⑥KC-700	⑪ガストーチ450AG	⑬ソードガス 206オート
火炎温度	約1,400℃	約1,500℃	約1,400℃	約1,300℃	約1,800℃	約1,700℃
燃焼時間	約110分	約90分	約100分	約90分	約5時間	約120分
点火方式	圧電着火	圧電着火	圧電着火	圧電着火	圧電着火	圧電着火
カートリッジボンベ(別売り)	②専用ガス KC-870 ④専用ガス KC-860	②専用ガス KC-870 ④専用ガス KC-860	②専用ガス KC-870 ④専用ガス KC-860	⑦専用ガス ST-700	⑫専用ボンベ BP-450	⑭専用ボンベ CT-200

●このカタログに掲載されている価格は、2021年4月1日現在のもので、税抜価格です。 ●価格・仕様は予告なしに変更する場合があります。予めご了承ください。

49 タイマー
50 濃度計他
51 炊飯器・スूपジャー
52 電気・ガスコンロ
53 焼アミ
46 運搬・ケータリング
47 ハカリ
48 温度計

ご注文の際は、
ページ・番号・商品コードをご記入ください。

炙り料理用バーナー



容器(ボンベ)には **ねじ込み式** と **カセットガス式** があります。
取り付けできるガストーチの機種が異なりますのでご注意ください。
必ず専用ボンベをご使用ください。



①イワタニ クッキングバーナー C-J2 (ボンベ無し) **71**

ページコード 商品コード 価格
CB-TC-CJ2 1-0846-0101 8168150 ¥5,000
173×53×H97
重量:170g(ボンベ未装着時)
●空気調節つまみを右方向(時計方向)に回すと広がった炎に、左方向(反時計方向)に回すと絞った炎に調節することができます。色々なお料理に対応します。
●安定プレートの装着で安定性が抜群です。(取り外し可能)
●逆さ使用可能

②イワタニ カセットガス パワーゴールド **71**

ページコード 商品コード 価格
1-0846-0201 3686300 ¥450
容量:250g



③ガストーチ スパークエース **71**

ページコード 商品コード 価格
BT-20LX 1-0846-0301 7843410 ¥10,800
170×48×H296
重量:260g(ボンベ未装着時)
●同じ作業を繰り返す方にお薦めの1台
●点火・消火が片手で可能
●再点火時、炎調節は不要 炎の大きさをトーチが覚えてくれます。
●誤作動防止の安全ロック機構付

④スパークエース専用ガス カートリッジ **71**

ページコード 商品コード 価格
HP200 1-0846-0401 7843510 ¥850
容量:185g
●高温状態が長く持続する、寒冷地でも使えるカートリッジです。
●R200カートリッジとの互換性がございます。



⑤フィールドチャッカー **71**

ページコード 商品コード 価格
ST-431 1-0846-0501 1838300 ¥1,900
66×110×H400
重量:155g(ボンベ未装着時)
●幅広い火口で取っ手が離れているので安全です。
●バーベキュー、雑草の焼却等に。

⑥フィールドチャッカー専用ボンベ **71**

ページコード 商品コード 価格
ST-720 1-0846-0601 1838310 ¥550
容量:170g
※⑤専用です。



⑦レズラー キッチントーチ **71**

ページコード 商品コード 価格
12844 1-0846-0701 7507700 ¥7,500
130×42×H170(本体のみ)
重量:300g
口径:φ21
●チャイルドロック付
●転倒を防止する台座付
●ライター用ガスボンベで充填ができます。

手軽に使える充填式小型トーチ



⑧ガスバーナー 炙りマスターブチ **71**

ページコード 商品コード 価格
KC-401 WH 1-0846-0801 0167210 ¥6,000
90×70×H146
重量:202g(本体のみ)
口径:φ12mm
●スイツから本格料理まで幅広く使えます。
●極細集中炎ガスバーナー
※ボンベ別売⑨をご使用ください。

⑨充填専用ガスボンベ **71**

ページコード 商品コード 価格
RZ-550 1-0846-0901 0167300 ¥600
容量:130g
●充填用ライターガス
※⑧⑩⑪専用です。

安全・手軽に使える充てん式トーチ



⑩ガスバーナー 炙りマスターブチ **71**

ページコード 商品コード 価格
KC-402WH 1-0846-1001 1014910 ¥6,000
100×70×H162
重量:202g(本体のみ)
口径:φ20mm
●本格的な炙り料理からスイツまで幅広く使えます。
●転倒を防止する台座付
※ボンベ別売⑨をご使用ください。
※3分以上の連続使用はしないでください。やけど、器具の破損の原因となります。



さまざまなものに安全着火ガス充填式

⑪スライドガストーチ **71**

ページコード 商品コード 価格
ST-480 1-0846-1101 0167400 ¥2,200
35×18×H110~185(本体のみ)
重量:55g
口径:φ3 極細集中炎
●伸ばして安全に使用でき、点火しづらかったところにも届きます。収納は縮めてコンパクトです。
●伸縮式火口
※ボンベは⑨充填専用ガスボンベもしくは経済的なカセットガスボンベをご使用ください。



⑫ポケットチ **71**

ページコード 商品コード 価格
PT-14SKCR 1-0846-1201 1838121 ¥1,500
75×23×H150
炎サイズ:φ3×12mm 極細集中炎
●ライターとして使用するよりも使用時間が60%アップ

⑬ポケットチ専用ライター (2個入) **71**

ページコード 商品コード 価格
PT-01CR 1-0846-1301 1838122 ¥260

	①CB-TC-CJ2	③BT-20LX	⑤ST-431	⑦12844	⑧KC-401	⑩KC-402WH	⑪ST-480	⑫PT-14SKCR
火炎温度	約1,500℃	約1,550℃	約1,300℃	約1,300℃	約1,300℃	約800~1,300℃	約1,300℃	約1,300℃
燃焼時間	約110分	約70分	約100分	約60分	約21分	約10分	約15分	約20分
点火方式	圧電点火式	圧電着火	マッチ点火	電子着火	電子着火	圧電着火	圧電着火	圧電着火
カートリッジ ボンベ	②専用ガス パワーゴールド 1本付	④専用ガス HP200 1本付	⑥専用ボンベ ST-720 1本付	ライター用 ガスボンベ P701-⑨ 別売り	⑨専用ガス RZ-550 別売り	⑨専用ガス RZ-550 別売り	経済的なカセットガスボンベ ⑨専用ガスボンベ RZ-550 別売り	⑬専用ライター PT-01CR 1個付

●このカタログに掲載されている価格は、2021年4月1日現在のものです、税抜価格です。 ●価格・仕様は予告なしに変更する場合があります。予めご了承ください。

57 屋台・イベント調理機器

58 ビザ・バスタ

59 うどん・そば・ラーメン

60 ギョーザ・フライヤー

53 焼アミ

54 オープン・電子レンジ

55 低温調理器・フードウォーマー

56 お好み焼・たこ焼・鉄板焼関連