

パステル Pastel

伝統的な紋様とパステルカラーの組み合わせは、料理を選びません。



YD-31-PS

焼物皿・中
203×139×17H **A・B**
1,100円



YD-34-PS

焼物皿・小
183×120×25H **A・B**
1,050円
F-20

Point

長く愛されている
ロングセラー商品



YD-1-PS

大丼(身)
φ154×81H・790ml **A・B**
1,240円
組高さ101H



YD-40-PS

飯碗・大(身)
φ141×74H・630ml **A・B**
1,050円
組高さ100H



YD-42-PS

飯碗・中(身)
φ130×70H・500ml **A・B**
1,000円
組高さ95H



YD-44-PS

飯碗・小(身)
φ125×65H・430ml **A・B**
880円
組高さ87H

YD-2-PS (受)

大丼(蓋)
φ137×34H
780円

YD-41-PS

飯碗・大(蓋)
φ126×36H
740円

YD-43-PS

飯碗・中(蓋)
φ117×35H
660円

YD-45-PS

飯碗・小(蓋)
φ113×30H
640円



CL-19-PS

飯茶碗(身)
φ146×60H・500ml
A・B
950円



YD-6-PS

飯茶碗(身)
φ126×62H・360ml
740円
組高さ85H



YD-6F-PS (受)

飯茶碗(蓋)
φ113×29H
600円



YD-12-PS

刺身鉢
φ144×55H・470ml **A**
1,050円
F-10



YD-24-PS

角小鉢
99×99×62H・280ml
A・B
920円



YD-19-PS

小鉢・小
φ110×62H・280ml **A・B**
740円
F-5



YD-37-PS

12角小鉢・小
φ110×45H・260ml
780円
F-5



YD-32-PS

小鉢
φ110×43H・255ml **A・B**
700円
F-5



YD-17-PS (受)

胸張新香皿
105×105×23H **A・B**
550円



YD-21-PS

小皿(3寸)
φ91×16H **A**
480円



CH-26-PS

のぞき
φ81×38H・100ml **A・B**
480円



CL-10-PS

湯呑
φ96×59H・220ml
580円



リーフ Leaf

さり気ないレリーフが料理のスパイスです。

効率UP

- ・リムがあって持ちやすい
- ・スタッキング性抜群

Point

広めのリムと小さめの盛り付け面で少量でも見栄えします



RD-11-L

プラター・大
380×280×37H **A・B**
2,900円



RD-12-L

プラター・中
295×217×26H **A・B**
1,450円



RD-13-L

プラター・小
240×176×23H **A**
1,150円



RD-23-L

角プラター
290×182×26H
1,460円



RD-1-L

ディナー皿・大
ø 278×25H **A・B**
1,580円



RD-2-L

ディナー皿・小
ø 254×22H **A・B**
1,250円



RD-3-L

ミート皿
ø 230×20H **A・B**
1,120円



RD-19-L

ライス皿・大
ø 198×18H **A**
960円



RD-5-L

ライス皿
ø 190×18H **A**
920円





RD-6-L

パン皿
ø 163×16H
680円



RD-4-L

スープ皿
ø 230×32H・300ml **A**
1,120円
 



RD-7-L

クープ皿
ø 191×43H・500ml **A・B**
960円



RD-8-L

ベリー皿
ø 140×30H・195ml **A・B**
700円

ブルーメ Blume

可憐な青い花がクラシックでどこことなく
懐かしい香りがします。

効率UP

- ・リムがあって持ちやすい
- ・スタッキング性抜群
- ・お皿全体に柄が入っていてリム部分と盛り付け面の境目を意識せず盛り付けできます



RD-11-B (受)

プラター・大
380×280×37H **A・B**
3,900円

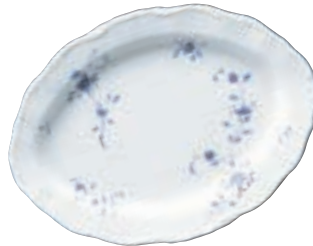

RD-12-B (受)

プラター・中
295×217×26H **A・B**
2,000円



RD-13-B

プラター・小
240×176×23H **A**
1,520円



RD-1-B (受)

ディナー皿・大
φ 278×25H **A・B**
2,400円

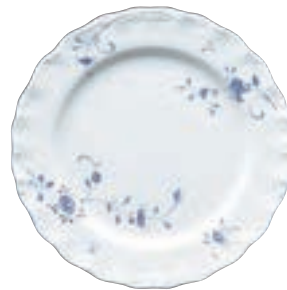

RD-2-B (受)

ディナー皿・小
φ 254×22H **A・B**
1,900円



RD-3-B (受)

ミート皿
φ 230×20H **A・B**
1,550円

F-30

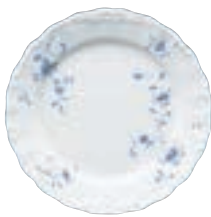

RD-5-B (受)

ライス皿
φ 190×18H **A**
1,420円

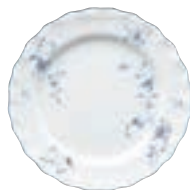

RD-6-B (受)

パン皿
φ 163×16H
1,020円

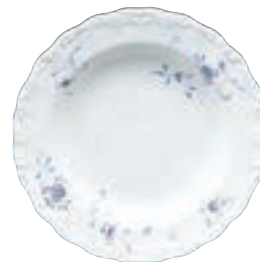

RD-4-B (受)

スープ皿
φ 230×32H・300ml **A**
1,550円

F-30 DP-31

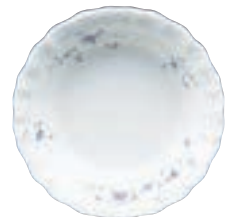

RD-7-B (受)

クープ皿
φ 191×43H・500ml **A・B**
1,420円

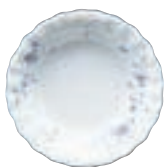

RD-8-B (受)

ベリー皿
φ 140×30H・195ml **A・B**
950円

F-10



CD-12-B (受)

小皿
φ 100×23H **A・B**
500円

F-5



CL-19-B (受)

飯茶碗(身)
φ 146×60H・500ml **A・B**
950円



CL-12-B (受)

ロクロ小鉢
φ 112×60H・350ml **A・B**
840円

F-5



CL-10-B (受)

湯呑
φ 96×59H・220ml
520円

リップル Ripple

寄せては返さざ波のようなリズム感のある
美しいレリーフが特徴です。

効率UP

- ・リムがあって持ちやすい
- ・スタッキング性抜群

Point

シーンを選ばないデザインで
和洋中メニューを問わず使えます



ED-230

ミート皿23cm
φ230×25H **A・B**
1,020円



ED-210

ミート皿21cm
φ210×23H
840円



ED-240

ライス皿
φ188×19H
740円



ED-220

スープ皿
φ230×39H・400ml **A・B**
1,100円



ED-250

クープ皿・大
φ188×39H・500ml **A**
740円



ED-251

クープ皿・小
φ171×35H・400ml **A**
720円



ED-260

菜皿
φ188×29H **A**
840円



ED-200

飯茶碗(身)
φ150×65H・590ml **A・B**
740円
組高さ82H

ED-201

飯茶碗(蓋)
φ134×32H
520円



ED-202

飯碗(身)
φ122×54H・300ml **A・B**
720円



ED-203-W 580円



ED-270

小皿
φ110×14H
400円



ED-280

丸小鉢
φ118×45H・270ml **A・B**
620円



ED-290

湯呑
φ95×60H・220ml
440円

ジャルダン Jardin

庭園の花壇のように規則的なのに、どことなく可憐な雰囲気です。

効率UP

- ・リムがあって持ちやすい
- ・スタッキング性抜群



ED-220-JA

スープ皿
φ230×39H・400ml **A・B**
1,420円

DP-26 DP-40
F-30 DP-31



ED-210-JA

ミート皿21cm
φ210×23H
1,200円



ED-240-JA

ライス皿
φ188×19H
950円

F-15



ED-250-JA

クープ皿・大
φ188×39H・500ml **A**
1,000円

F-15



ED-251-JA

クープ皿・小
φ171×35H・400ml **A**
920円

F-15



ED-280-JA

丸小鉢
φ118×45H・270ml **A・B**
820円

F-5



ED-270-JA

小皿
φ110×14H
480円

F-5

ラ・セーヌ La Seyne

ポピュラーなフレンチエレガンス。

効率UP

- ・リムがあって持ちやすい
- ・スタッキング性抜群



DSF-1

9インチミート皿
φ230×20H **A**
840円

F-30 DP-31



DSF-2

8インチミート皿
φ210×19H **A**
820円



DSF-3

ライス皿
φ190×18H **A・B**
720円



DSF-4

パン皿
φ160×16H
500円



DSF-5

9インチスープ皿
φ230×35H・740ml **A・B**
900円

F-30 DP-31



DSF-6

8インチスープ皿
φ210×32H・500ml **A・B**
880円



DSF-7

スープクープ皿
φ190×43H・600ml **A**
720円



DSF-8

ベリー皿
φ140×30H・210ml **A**
520円

F-10



DSF-9

サラダボール
φ226×84H・2150ml **A・B**
1,340円

F-30

A・B A B オートレジシステムでタグの添付可能な器の説明はP2です。

DP-00 F-00 皿枠・フードカバーはP297～P299をご覧ください。

GOLD LINE ゴールドライン

ウェーブ Wave

流れるゴールドのラインと競い合う強い色が洗練された雰囲気。

効率UP

- ・リムがあって持ちやすい
- ・スタッキング性抜群

Point

長く愛されているロングセラー商品



DY-101-GW

ミート皿
 ø 230×23H **A・B**
 1,460円
 DP-26 DP-40
 F-30



DY-210-GW

ミート皿21cm
 ø 210×22H **A・B**
 1,420円
 DP-27



DY-103-GW (受)

ライス皿
 ø 198×21H **A・B**
 1,100円
 DP-27



DY-104-GW

パン皿
 ø 160×21H **A・B**
 880円
 F-16



DY-102-GW

スープ皿
 ø 230×38H・600ml **A・B**
 1,460円
 DP-26 DP-40
 F-30 DP-31



DY-105-GW

クープ皿・大
 ø 188×31H・350ml **A・B**
 1,100円
 F-15



DY-106-GW

クープ皿・小
 ø 150×27H・200ml **A・B**
 950円
 F-10



DY-108-GW

フルーツボール・小
 ø 150×34H・250ml **A・B**
 880円
 F-10



CL-12-GW

ロクロ小鉢
 ø 112×60H・350ml **A・B**
 920円
 F-5



CL-10-GW

湯呑
 ø 96×59H・220ml
 600円



GOLD LINE ゴールドライン

Victoria

シンプルな白磁にクラシックなレッド&ゴールドラインが優美。

効率UP

- ・リムがあって持ちやすい
- ・スタッキング性抜群

Point

長く愛されているロングセラー商品



DY-101-GV

ミート皿
 ø 230×23H **A・B**
 1,460円
 DP-26 DP-40
 F-30



DY-210-GV

ミート皿21cm
 ø 210×22H **A・B**
 1,420円
 DP-27



DY-103-GV

ライス皿
 ø 198×21H **A・B**
 1,100円
 DP-27



DY-102-GV

スープ皿
 ø 230×38H・600ml **A・B**
 1,460円
 DP-26 DP-40
 F-30 DP-31



DY-105-GV

クープ皿・大
 ø 188×31H・350ml **A・B**
 1,100円
 F-15



DY-112-GV

シリアルボール
 ø 165×49H・390ml **A**
 1,150円



DY-108-GV

フルーツボール・小
 ø 150×34H・250ml **A・B**
 880円
 F-10



CL-19-GV

飯茶碗(身)
 ø 146×60H・500ml **A・B**
 1,020円



CL-12-GV

ロクロ小鉢
 ø 112×60H・350ml **A・B**
 920円
 F-5



A・B A B オートレジシステムでタグの添付可能な器の説明はP2です。 DP-00 F-00 皿枠・フードカバーはP297～P299をご覧ください。

アイテム別
ラインナップ

主要品目

ビュッフェ

シンプルモダン

洋食彩

和食彩

中華食彩

こども食器

強化磁器

ユニバーサル
保温食器

無地食器・皿枠
フードカバー

テーブルグッズ
カトラリー

トレー・お盆

弁当食彩

ガーランド Garland

帯状にアレンジされたブルーの花が小粋な印象です。

効率UP

- ・リムがあって持ちやすい
- ・スタッキング性抜群

Point

長く愛されているロングセラー商品



DY-100-G

ディナー皿
φ260×24H **A・B**
1,780円



DY-101-G

ミート皿
φ230×23H **A・B**
1,420円
DP-26 DP-40
F-30



DY-103-G

ライス皿
φ198×21H **A・B**
1,050円
DP-27



DY-104-G

パン皿
φ160×21H **A・B**
880円
F-16



DY-102-G

スープ皿
φ230×38H・600ml **A・B**
1,450円
DP-26 DP-40
F-30 DP-31



DY-105-G

クープ皿・大
φ188×31H・350ml **A・B**
950円
F-15



DY-106-G

クープ皿・小
φ150×27H・200ml **A・B**
840円
F-10



DY-109-G

小皿
φ104×16H
500円



DY-111-G

三ツ切ランチ皿
φ230×26H **A・B**
1,460円
DP-26 DP-40
F-30



DY-114-G

カレーペーカー
233×166×45H・810ml **A**
1,460円



DY-107-G

フルーツボール・大
φ165×53H・400ml **A・B**
950円



DY-108-G

フルーツボール・小
φ150×34H・250ml **A・B**
880円
F-10



DY-112-G

シリアルボール
φ165×49H・390ml **A**
1,050円



CL-19-G

飯茶碗(身)
φ146×60H・500ml **A・B**
950円



YD-36-G

12角小鉢・大
φ118×50H・350ml
950円
F-5



YD-37-G

12角小鉢・小
φ110×45H・260ml
820円
F-5



CL-12-G

ロクロ小鉢
φ112×60H・350ml **A・B**
840円
F-5



CL-10-G

湯呑
φ96×59H・220ml
580円

ラインシリーズ Line series

ラインがアクセントになり料理を美しく引き立ててくれます。

効率UP

- ・リムがあって持ちやすい
- ・スタッキング性抜群

Point

雰囲気やメニューに合わせてカラーを選べます

CL-21-O

三ツ切ランチ皿 オレンジライン
φ230×26H **A**
1,450円

DP-26 DP-40
F-30 DP-31



CL-21-B

三ツ切ランチ皿 ブルーライン
φ230×26H **A**
1,450円

DP-26 DP-40
F-30 DP-31



CL-5-O

スープ皿 オレンジライン
φ230×38H・610ml **A・B**
1,420円

DP-26 DP-40
F-30 DP-31



CL-5-B

スープ皿 ブルーライン
φ230×38H・610ml **A・B**
1,420円

DP-26 DP-40
F-30 DP-31



クローバー Clover

深みのあるサンドベージュの器にクローバーをシックにアレンジしました。

効率UP

- ・リムがあって持ちやすい
- ・スタッキング性抜群

Point

長く愛されているロングセラー商品



CL-2-C

ミート皿
φ230×23H **A・B**
1,350円

DP-26 DP-40
F-30 DP-31



CL-5-C

スープ皿
φ230×38H・610ml **A・B**
1,420円

DP-26 DP-40
F-30 DP-31



CL-17-C

クープスープ皿・大
φ188×31H・290ml **A・B**
1,020円

F-15



CL-21-C

三ツ切ランチ皿
φ230×26H **A**
1,450円

DP-26 DP-40
F-30 DP-31

CL-12-C

ロクロ小鉢
φ112×60H・350ml **A・B**
780円

F-5



CL-10-C

湯呑
φ96×59H・220ml
520円





和食彩 *Washokusai*

洗練された和食器は旬の食材に風格を与え、お料理に彩りを加えます。
華やかさの中に落ち着きを感じさせる「おもてなし」の器を、ご紹介します。

モダンな和が、鮮やかに咲く。

P.212 粉引



P.215 漆黒



P.215 ふるさと



P.216 吉粹



P.218 錦

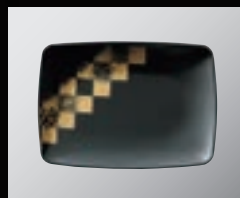

P.220 ようらく彩



P.222 七宝



P.224 とう花・小手毬

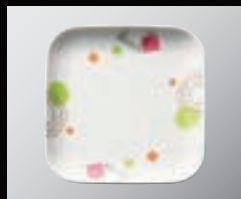

P.226 五草花



P.228 里香



P.230 ののか



P.232 明日香



P.234 花赤絵



P.236 香蘭



P.238 萩



P.240 益子



P.241 天目

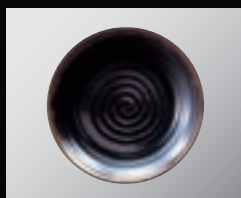

P.242 美濃・秋草



P.244 美濃・蔦



P.245 美濃・小花

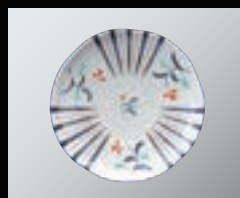

P.246 多用鉢



P.248 メラミン汁椀



P.250 塗り汁椀



P.250 飯器



P.251 塗り井



P.251 井重



P.251 寿司皿

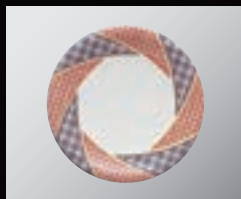

P.252 そば皿

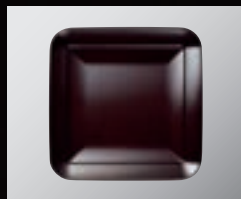

P.254 松花堂



CRAFT SERIES

Japanese style

粉引 こひき

造形や色彩にはコダワリが凝縮。
豊かな味わいと、穏やかな時の流れを約束してくれます。



料理を引き立てる 素朴な粉引の器

シンプルながらも深い味わいを持つ粉引は、素材本来の自然な風味や新たな可能性を演出します。



強く長持ちする 内コーティング食器

食器の内面をコーティング層で包み込むことにより、食器の汚れが付きにくく、洗浄性もアップし、美しさが長続きます。



MD-12-KH

和皿・大 コヒキ
ø 213×37H **A・B**
1,460円



MD-13-KH

和皿・中 コヒキ
ø 189×31H **A・B**
1,300円



OD-16-KH

16cm 花主菜皿 コヒキ
ø 160×36H・360ml **A・B**
780円



盛付例▶ P43



MD-90-KH

小判多菜皿・大 コヒキ
225×165×40H **A・B**
1,350円



MD-85-KH

小判多菜皿・小 コヒキ
207×145×30H **A・B**
1,150円



盛付例▶ P42



MD-21-KH

焼物皿 コヒキ
204×147×35H **A・B**
1,680円

YD-34-KH

焼物皿・小 コヒキ
183×120×25H **A・B**
950円



盛付例▶ P50



SJ-74-KH

煮物鉢(身) コヒキ
ø 133×52H・330ml **A・B**
820円
組高さ71H



YD-43-KH

飯碗・中(蓋) コヒキ
ø 117×35H
580円



YD-25-KH

取皿 コヒキ
ø 143×34H **A・B**
640円



盛付例▶ P35



MD-19-KH

天水・大 コヒキ
119×127×46H・160ml **A・B**
740円
盛付例▶ P43



MD-39-KH

珍味入れ コヒキ
ø 103×40H・160ml **A・B**
720円
盛付例▶ P36



KD-301-KH

菜津味小鉢 コヒキ
113×113×43H・170ml **A・B**
670円



MD-23-KH

三方小鉢 コヒキ
ø 91×62H・150ml **A・B**
720円



YD-17-KH

胸張新香皿 コヒキ
105×105×23H **A・B**
520円



YH-410-KH

ロクロ飯碗・中(身) コヒキ
 ø 123×71H・410ml **A・B**
 850円
 組高さ91H
 盛付例▶ P44



YH-410-KHG

ロクロ飯碗・中(身) コヒキ若草
 ø 123×71H・410ml **A・B**
 850円
 組高さ91H
 盛付例▶ P42,P46



YH-411-KH

あいくち蓋・飯碗中用
 ø 124×27H
 550円



YH-260-KH

ロクロ飯碗・小(身) コヒキ
 ø 109×65H・260ml **A・B**
 720円
 組高さ82H



YH-260-KHG

ロクロ飯碗・小(身) コヒキ若草
 ø 109×65H・260ml **A・B**
 720円
 組高さ82H



YH-261-KH

あいくち蓋・飯碗小用
 ø 110×25H
 520円



MD-5-KH

茶碗(身) コヒキ
 ø 125×61H・310ml **A・B**
 820円
 組高さ84H
 盛付例▶ P43



ED-203-KH

飯碗(蓋) コヒキ
 ø 115×25H
 580円



YH-550-KH

ストンボール コヒキ
 ø 111×55H・300ml **A・B**
 820円
 組高さ73H



MC-1F-KH

茶碗(蓋) コヒキ
 ø 112×21H
 500円



MD-6-KH

うどん丼・大 コヒキ
 ø 170×88H・1100ml **A・B**
 1,460円



MD-7-KH

うどん丼・小 コヒキ
 ø 154×86H・925ml **A**
 1,350円



MD-29-KH

湯呑 コヒキ
 ø 86×55H・165ml **A**
 720円



SJ-76-KHG

湯呑 コヒキ若草
 ø 92×59H・190ml **A・B**
 450円



Point

ご飯の白さが栄えて
 識別しやすい



CRAFT SERIES

Japanese style

漆黒 しっこく

しっとり重厚感のある深い黒が様々な色を引き立たせ、お料理が最高の美を発輝します。

MD-95-BK

多菜皿 黒
 ø210×45H **A・B**
 1,520円
 F-30 DP-31



MD-12-BK

和皿・大 黒
 ø213×37H **A・B**
 1,460円



MD-13-BK

和皿・中 黒
 ø189×31H **A・B**
 1,300円
 F-15



MD-90-BK

小判多菜皿・大 黒
 225×165×40H **A・B**
 1,350円
 F-25



MD-66-BK

取皿 黒
 ø142×32H **A**
 900円
 F-10



MD-5-BK

茶碗(身) 黒
 ø125×61H・310ml **A・B**
 820円
 組高さ84H



ED-203-BK

飯碗(蓋) 黒
 ø115×25H
 580円



MD-23-BK

三方小鉢 黒
 ø91×62H・150ml **A・B**
 720円

CRAFT SERIES

Japanese style

ふるさと

土物のぬくもり感、ほっとする安らぎを与える手造り風の器シリーズです。



MD-100-IR **受**

多菜皿・大 囲炉裏・茶色
 ø250×30H **A・B**
 2,260円



MD-95-MK

多菜皿 萌黄・茶色
 ø210×45H **A・B**
 1,680円
 F-30 DP-31



MD-90-SS

小判多菜皿・大 すえの里・茶色
 225×165×40H **A・B**
 1,520円
 F-25



MD-85-SS

小判多菜皿・小 すえの里・茶色
 207×145×30H **A・B**
 1,240円
 F-25



MD-21-IR

焼物皿 囲炉裏・茶色
 204×147×35H **A・B**
 1,840円



YH-500-SS

飯茶碗(身) すえの里・茶色
 ø128×61H・400ml **A・B**
 950円
 組高さ90H

YH-501-SS **受**

飯茶碗(蓋) すえの里・茶色
 ø114×37H
 880円



MD-65-IR

煮物鉢 囲炉裏・茶色
 ø180×55H・700ml **A・B**
 1,680円



MD-66-SS

取皿 すえの里・茶色
 ø142×32H **A**
 1,100円
 F-10



MD-32-IR **受**

小鉢・小 囲炉裏・茶色
 ø114×65H・250ml **A・B**
 1,100円
 F-5



MD-23-SS

三方小鉢 すえの里・茶色
 ø91×62H・150ml **A・B**
 840円



YD-65-MK

角小鉢 萌黄・茶色
 98×98×62H・325ml **A・B**
 1,000円
 組高さ85H
 盛付例▶P52



YD-85-MK **受**

角小鉢(蓋) 萌黄・茶色
 99×99×25H
 700円



YD-60-MK

新香皿 萌黄・茶色
 ø100×24H
 500円



YD-27-SS

湯呑 すえの里・茶色
 ø96×56H・190ml **A・B**
 550円

A・B A B オートレジシステムでタグの添付可能な器の説明はP2です。

DP-00 F-00 皿枠・フードカバーはP297～P299をご覧ください。

KISSUI

Japanese style

吉 粹 きっすい

白磁に映える大胆かつ繊細な吉祥紋様が、
料理に彩りを添える。



吉祥紋様を 大胆にアレンジ

華美でなく、かといって平凡でもない、奥ゆかしい美しさをまとった器です。



表面に独自の 「ベルマット加工」

上質で優しい、しっとりとした手触り。さらに、クリアコーティングを施すことで汚れが付きにくく、洗いやすくなります。

効率UP

スタッキング性抜群



BY-50-KIS

21cm プレート 吉粹
φ210×29H・580ml **A・B**
1,580円

DP-27



BY-51-KIS

19.5cm プレート 吉粹
φ195×27H・450ml **A・B**
1,350円

DP-27



BY-53-KISB

15cm プレート 吉粹
φ150×25H・220ml **A・B**
1,020円

F-10



BY-53-KISR

15cm プレート 吉粹
φ150×25H・220ml **A・B**
1,020円

F-10

効率UP

内側の絵柄が
「容量目安ライン」
になっています

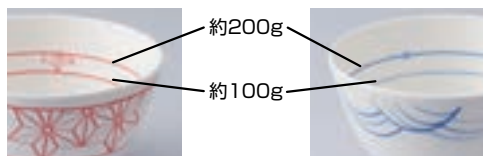

※ラインに沿ってふんわり盛り付けた場合の目安です
盛り付け方による誤差が生じます



BY-55-KIS

18cm 深皿 吉粹
φ186×47H・610ml **A・B**
1,350円

F-15

盛付例▶P41



BY-56-KIS

16cm 深皿 吉粹
φ159×36H・415ml **A・B**
1,250円

F-16

盛付例▶P42



YH-310-KISR

12cm 飯碗 吉粹
φ123×70H・440ml **A・B**
1,300円

蓋 YH-411-W 550円

※蓋はツヤ有ります。



YH-310-KISB

12cm 飯碗 吉粹
φ123×70H・440ml **A・B**
1,300円

蓋 YH-411-W 550円

※蓋はツヤ有ります。
盛付例▶P42



BY-60-KISR

11cm ボール 吉粹
φ107×40H・165ml **A・B**
840円

F-5



BY-60-KISB

11cm ボール 吉粹
φ107×40H・165ml **A・B**
840円

F-5

盛付例▶P45



NISHIKI

Japanese style

錦 ニシキ

華やかな伝統模様を「粋」に「モダン」にアレンジしました。
独特の光沢感が“もてなしの心”を飾ります。

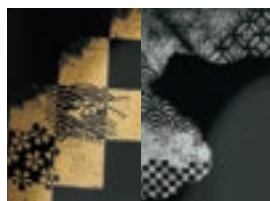

金と銀の極上の演出

艶やかな金錦と涼やかな銀錦。料理を美しく見せるだけでなく、与える印象も変えてくれます。



料理を引き立てる”黒”

黒の器は食材の色を引き立ててインパクトを与えます。また飯碗は、白いご飯が栄え、認識しやすい効果もあります。

Point

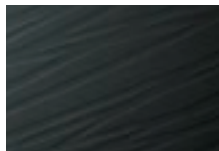

独自のシボ加工
で釉薬をかけた
様な陶器の風合
いを表現

効率UP

スタッキング性抜群

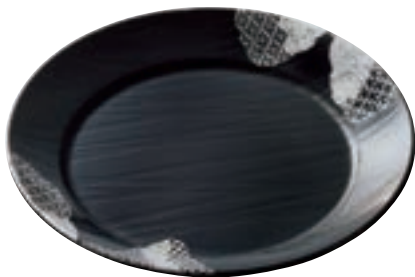

SJ-70-GNI

22cm 丸皿・弦 銀ニシキ
φ220×28H **A・B**
1,550円

DP-26



SJ-72-KNI

20cm 丸皿・弦 金ニシキ
φ197×25H **A・B**
1,420円

DP-27

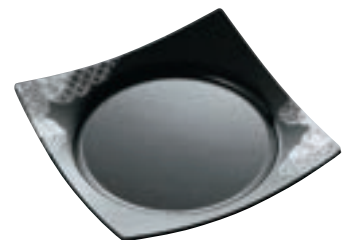

SJ-73-GNI

ワープスクエア皿 銀ニシキ
176×176×34H **A・B**
1,550円

DP-27



SS-231-GNI

菜津味長角皿・大 銀ニシキ
205×148×26H **A・B**
1,550円



SS-231-KNI

菜津味長角皿・大 金ニシキ
205×148×26H **A・B**
1,550円
盛付例▶ P44



YD-34-KNI

焼物皿・小 金ニシキ
183×120×25H **A・B**
1,340円

F-20



MF-100-GNI

多用ボール 銀ニシキ
φ132×45H・280ml **A**
840円
盛付例▶ P21



KD-205-KNI

梅型小鉢 金ニシキ
φ112×36H・180ml **A・B**
900円

F-5

盛付例▶ P43,P50



YH-560-KNI

飯碗・大(身) 金ニシキ
φ130×70H・490ml **A・B**
1,120円
組高さ95H



YD-43-BK **受**

飯碗・大(蓋) 黒
φ117×35H
550円



YD-46-GNI

飯碗・中(身) 銀ニシキ
φ137×60H・420ml **A・B**
1,020円
組高さ90H



YD-41-BK **受**

飯碗・中(蓋) 黒
φ126×39H
580円



ED-202-KNI

飯碗(身) 金ニシキ
φ122×54H・300ml **A・B**
1,020円
組高さ78H
盛付例▶ P43



ED-203-BK

飯碗(蓋) 黒
φ115×25H
580円

YOURAKU IRODORI

Japanese style

ようらく彩

ようらくいろどり

モチーフは、珠玉や貴金属を編んだ装身具。
華やかな彩(いろどり)がお料理を優美に装います。

和食彩

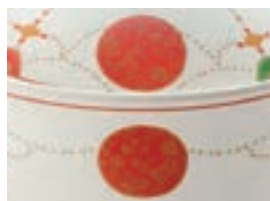

華やかさと気品を
兼ね備えた器

きらびやかな、装身具をモチーフとし
つつも、華美すぎず、気品ある意匠
が目を引く器です。



小さな工夫で
使いやすさを向上

少しずつ色柄を変えることで見分け
づらい飯碗を判別しやすくしました。
統一感の中にも変化を楽しめるシ
リーズです。

効率UP

YD-43



YH-501



ED-203



飯碗はサイズによって柄の色を変えているので判別しやすい



YD-42-YR

飯碗・中(身) ようらく彩
 ø 130×70H・500ml **A・B**
 950円
 組高さ95H

YD-43-YR

飯碗・中(蓋) ようらく彩
 ø 117×35H
 640円



YH-500-YR

飯茶碗(身) ようらく彩
 ø 128×61H・400ml **A・B**
 900円
 組高さ90H
 盛付例▶ P46

YH-501-YR

飯茶碗(蓋) ようらく彩
 ø 114×37H
 600円



ED-202-YR

飯碗(身) ようらく彩
 ø 122×54H・300ml **A・B**
 860円
 組高さ78H

ED-203-YR

飯碗(蓋) ようらく彩
 ø 115×25H
 580円



MC-50-YR

主菜深皿 ようらく彩
 ø 159×40H・440ml **A・B**
 950円
 F-16
 盛付例▶ P46



SJ-74-YR

煮物鉢(身) ようらく彩
 ø 133×52H・330ml **A・B**
 1,000円
 組高さ71H

YD-43-YR

飯碗・中(蓋) ようらく彩
 ø 117×35H
 640円



CL-12-YR

口クロ小鉢 ようらく彩
 ø 112×60H・350ml **A・B**
 780円
 F-5
 盛付例▶ P46



KD-201-YR

丸小鉢 ようらく彩
 ø 118×40H・200ml **A・B**
 690円
 F-5
 盛付例▶ P42



SHIPPOU

Japanese style

七宝 しっぽう

明るい食卓は何ものにも代えがたい宝となります。
その思いを器に込めて、伝統柄を大胆かつ華やかにアレンジしました。



縁起の良い七宝紋を 現代風アレンジ

七宝は仏教の七つの宝を表し、円形が重なり広がる七宝紋は円満や調和を意味する吉祥文様とされています。



表情豊かな七宝柄

ひとつのモチーフながら、器ごとに異なるアレンジなので違った表情を楽しめます。



YD-42-SI

飯碗・中(身) 七宝
 ø130×70H・500ml **A・B**
 900円
 組高さ95H



YD-43-SI

飯碗・中(蓋) 七宝
 ø117×35H
 600円



YD-44-SI

飯碗・小(身) 七宝
 ø125×65H・430ml **A・B**
 880円
 組高さ85H
 盛付例▶P46

YH-411-SI

あいくち蓋 七宝
 ø124×27H
 600円

ED-202-SI

飯碗(身) 七宝
 ø122×54H・300ml **A・B**
 860円
 組高さ78H

ED-203-SI

飯碗(蓋) 七宝
 ø115×25H
 580円



MC-50-SI

主菜深皿 七宝
 ø159×40H・440ml **A・B**
 920円
 F-16



HS-1603-SI

仕切り付主菜皿 七宝
 ø158×36H・370ml **A・B**
 1,100円
 F-16

Point

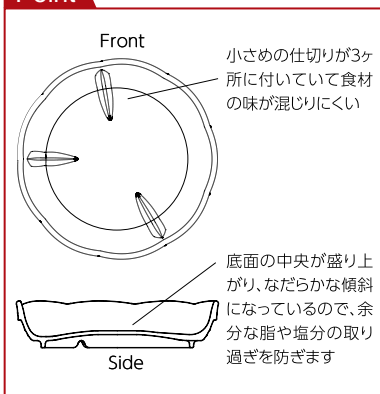

YH-600-SI

深型角皿 七宝
 ø192×124×27H **A・B**
 1,340円
 F-20



YH-510-SI

煮物碗(身) 七宝
 ø144×59H・320ml **A・B**
 1,000円
 組高さ85H
 盛付例▶P46

YH-511-SI

煮物碗(蓋) 七宝
 ø117×36H
 740円



YD-37-SI

12角小鉢・小 七宝
 ø110×45H・260ml
 780円
 F-5
 盛付例▶P46



KD-201-SI

丸小鉢 七宝
 ø118×40H・200ml **A・B**
 700円
 F-5



SS-24-SI

10cm スクエア小鉢 七宝
 ø94×94×38H・150ml **A・B**
 720円
 盛付例▶P46



DY-109-SI

小皿 七宝
 ø104×16H
 500円
 盛付例▶P42

効率UP

スタッキング可能



ZDN-9-SI

両面湯呑 七宝
 ø95×55H・200ml **A・B**
 760円



HS-500-SI

スムースマグカップ 七宝
 ø97×127×62H・280ml **A・B**
 1,450円
 MF-93-BK 410円



効率UP

カップ内側に「容量目安ライン」をつけました

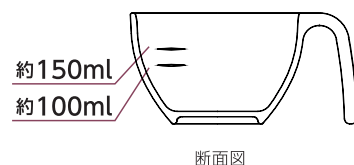

TOUKA KOTEMARI

Japanese style

とう花・小手毬 とうか・こてまり

和の伝統を感じつつ、紋様にかろやかな「今」をプラス。
お料理がふんわり口の中に広がります。



和食彩



**ポップでリズミカルな
心はずむ和の器**
とう花は可愛い和菓子がモチーフ。
ビタミンカラーがアクセントになり、食
材の色が明るく映えます。



**新しくてどこか懐かしい
心安らぐ和の器**
小手毬は古典紋様をモダンにアレン
ジ。どこか懐かしく温かみのある器が
料理と調和して、心安らぐ時間を届
けてくれます。



とう花

Point

底面に絵柄が入っているので
少量盛り付けでも見栄えします

効率UP

スタッキング性抜群



KW-17-TU

17cm 主菜皿 とう花
176×176×26H **A・B**
1,340円



KW-14-TU

14cm 主菜皿 とう花
144×144×21H **A・B**
1,050円



YH-900-TU

長角皿(身) とう花
140×107×30H・230ml **A・B**
950円
組高さ59H
盛付例▶ P47

YH-901-TU

長角皿(蓋) とう花
142×109×32H
700円



YH-500-TU

飯茶碗(身) とう花
φ128×61H・400ml **A・B**
1,000円
組高さ90H



YH-501-W

飯茶碗(蓋) 白
φ114×37H
580円



小手毬

Point

底面に絵柄が入っているので
少量盛り付けでも見栄えします

効率UP

スタッキング性抜群



KW-17-KT

17cm 主菜皿 小手毬
176×176×26H **A・B**
1,340円



KW-14-KT

14cm 主菜皿 小手毬
144×144×21H **A・B**
1,050円



YH-900-KT

長角皿(身) 小手毬
140×107×30H・230ml **A・B**
950円
組高さ59H

YH-901-KT

長角皿(蓋) 小手毬
142×109×32H
700円



YH-500-KT

飯茶碗(身) 小手毬
φ128×61H・400ml **A・B**
1,000円
組高さ90H
盛付例▶ P47



YH-501-GY

飯茶碗(蓋) グレー
φ114×37H
580円

GOSOUKA

Japanese style

五草花

ごそうか

春は桜、夏の紫陽花、秋は紅葉に萩、そして冬の椿。
四季を彩る「五草花」は、より料理を引き立てます。



食卓に日本の 四季の彩りを

器に四季の草花をあしらったシリーズです。季節のうつろいを感じながら美味しい食事を楽しむひととき。



表情豊かな絵柄

器ごとにモチーフの違う絵柄を使っているため、シリーズで揃えても変化に富んだ食卓を演出します。

効率UP

スタッキング性抜群



TI-504-GS

クープ皿・大 五草花
 ø 188×40H・600ml **A・B**
 1,000円
 F-15



OD-16-GS

16cm 花主菜皿 五草花
 ø 160×36H・360ml **A・B**
 840円
 F-16



YD-7-GS

煮物碗(身) 五草花
 ø 165×44H・460ml **A・B**
 1,200円
 組高さ74H



YD-8-BM

煮物碗(蓋) ベージュマープル
 ø 152×40H
 600円



YD-42-GS

飯碗・中(身) 五草花
 ø 130×70H・500ml **A・B**
 900円
 組高さ95H



YD-43-BM

飯碗・中(蓋) ベージュマープル
 ø 117×35H
 550円



ED-202-GS

飯碗(身) 五草花
 ø 122×54H・300ml **A・B**
 800円
 組高さ78H



ED-203-BM

飯碗(蓋) ベージュマープル
 ø 115×25H
 550円



MF-90-GT

メラミン汁椀・中(身) つゆくさ
 ø 103×67H・300ml **A・B**
 840円
 組高さ90H

MF-91-GT

メラミン汁椀・中(蓋) つゆくさ
 ø 95×32H
 650円



YH-600-GS

深型角皿 五草花
 192×124×27H **A・B**
 1,340円
 F-20



YD-37-GS

12角小鉢・小 五草花
 ø 110×45H・260ml
 750円
 F-5



KD-205-GS

梅型小鉢 五草花
 ø 112×36H・180ml **A・B**
 740円
 F-5



KD-207-GS

四角小鉢 五草花
 84×84×52H・190ml **A・B**
 730円



YD-55-GS

深型新香皿 五草花
 ø 111×22H **A・B**
 500円
 F-5
 盛付例▶ P42



CL-10-GS

湯呑 五草花
 ø 96×59H・220ml
 520円

RIKA

Japanese style

里香^{りか}

暖かな手描き風の里香。
優しい温もりの感じられるシリーズ。



手描き風ならではの
やさしいタッチ

どこか懐かしいイラストがかわいらしく、温かみや親しみやすさが心地よい器です。



ぬくもりを感じさせる
素地色

少し黄味がかかった素地色は、料理に温かみや元気な印象を与えて、食欲を増進させてくれます。

効率UP

スタッキング性抜群



CL-5-RK

スープ皿
φ230×38H・610ml **A・B**
1,420円

DP-26 DP-40
F-30 DP-31



CL-15-RK

菜皿・中
φ185×30H・440ml
1,020円

F-15



YD-33-RK

菜皿・小
φ164×25H
880円



SS-3-RK

スクエア皿・小
150×150×22H **A・B**
840円



YH-600-RK

深型角皿
192×124×27H **A・B**
1,250円

F-20



YD-44-RK

飯碗・小(身)
φ125×65H・430ml **A・B**
880円
組高さ87H

YD-45-RK

飯碗・小(蓋)
φ113×30H
640円



ED-202-RK

飯碗(身)
φ122×54H・300ml **A・B**
840円
組高さ78H

ED-203-RK

飯碗(蓋)
φ115×25H
620円



CL-12-RK

ロクロ小鉢
φ112×60H・350ml **A・B**
780円

F-5



KD-201-RK

丸小鉢
φ118×40H・200ml **A・B**
730円

F-5



YD-55-RK

深型新香皿
φ111×22H **A・B**
520円

F-5



CL-10-RK

湯呑
φ96×59H・220ml
520円

NONOKA

Japanese style

の の か

愛らしい野花と可憐な花のデコレーション。
和食も洋食もやさしく彩ります。



やさしいピンクの花が
アクセント

かわいい野花の絵柄が親しみやすいシリーズです。



料理を引き立てる
白い素地色

透き通るような白い素地は、料理を引き立て、食卓を明るく演出します。



OD-16-FP

16cm 花主菜皿 ののか
φ160×36H・360ml **A・B**
920円



MDM-3-FP

もてなし鉢・小 ののか
214×138×44H・440ml **A・B**
1,550円



効率UP



内コーティング食器

食器の内面をコーティング層で包み込むことにより、食品の汚れがつきにくく、洗浄性もアップし、美しさが長続きします



YD-42-FP

飯碗・中(身) ののか
φ130×70H・500ml **A・B**
1,000円
組高さ95H



YD-43-W

飯碗・中(蓋) 白
φ117×35H
550円



YH-530-FP

飯碗・小(身) ののか
φ121×58H・280ml **A・B**
950円
組高さ82H



ED-203-W

飯碗(蓋) 白
φ115×25H
580円



SJ-74-FP

煮物鉢(身) ののか
φ133×52H・330ml **A・B**
1,020円
組高さ71H



YD-43-W

飯碗・中(蓋) 白
φ117×35H
550円



YD-65-FP

角小鉢 ののか
98×98×62H・325ml **A・B**
1,050円
組高さ85H



YD-85-W

角小鉢(蓋) 白
99×99×25H
700円



SS-24-FP

10cm スクエア小鉢 ののか
94×94×38H・150ml **A・B**
720円



YD-60-FP

新香皿 ののか
φ100×24H
580円



KD-201-FP

丸小鉢 ののか
φ118×40H・200ml **A・B**
780円



SJ-76-FP

湯呑 ののか
φ92×59H・190ml **A・B**
550円



ASUKA

Japanese style

明日香 あすか

ひっそりとした山あいの里。やすらぎを感じる肌合いと柄…。
“おふくろの味”が似合う器です。



趣き深い和の絵柄

やさしい素地色に素朴な絵柄が料理をあたたく包み込む。和食に良く合うシリーズです。



こだわりの 陶器の風合い

素地に粒を散りばめ陶器の質感を表現しました。

効率UP

スタッキング性良し

主要品目

ビュッフェ

シンプルモダン

洋食彩

和食彩

中華食彩

こども食器

強化磁器

ユニバーサル・保温食器

無地食器・皿枠・フードカバー

テーブルグッズ
(カップ・カトラリー)

トレー・お盆

弁当箱彩



YD-35-AS

菜皿・大
φ186×30H **A・B**
1,100円
F-15



YD-33-AS

菜皿・小
φ164×25H
950円



YH-510-AS

煮物碗(身)
φ144×59H・320ml **A・B**
1,120円
組高さ85H

YH-511-AS

煮物碗(蓋)
φ117×36H
820円



YD-31-AS

焼物皿・中
203×139×17H **A・B**
1,100円



YH-600-AS

深型角皿
192×124×27H **A・B**
1,250円
F-20



YH-601-AS

仕切付角皿
192×124×32H **A・B**
1,340円
F-20



YD-42-AS

飯碗・中(身)
φ130×70H・500ml **A・B**
950円
組高さ95H

YD-43-AS

飯碗・中(蓋)
φ117×35H
640円



YH-500-AS

飯茶碗(身)
φ128×61H・400ml **A・B**
900円
組高さ90H

YH-501-AS

飯茶碗(蓋)
φ114×37H
720円



YD-12-AS

刺身鉢
φ144×55H・470ml **A**
1,050円
F-10



YD-19-AS

小鉢・小
φ110×62H・280ml **A・B**
820円
組高さ80H
F-5



YD-80-AS

丸小鉢(蓋)
φ110×28H
700円



YD-65-AS

角小鉢
98×98×62H・325ml **A・B**
1,000円
組高さ85H



YD-85-AS

角小鉢(蓋)
99×99×25H
700円



YD-32-AS

小鉢
φ110×43H・255ml **A・B**
740円
F-5



YD-17-AS

胸張新香皿
105×105×23H **A・B**
580円



YD-60-AS

新香皿
φ100×24H
500円



YD-27-AS

湯呑
φ96×56H・190ml **A・B**
550円

HANA-AKAE

Japanese style

花赤絵

はなあかえ

小花を散らした、優しく控えめな
赤絵柄はどんな料理にも似合います。



YD-13-HA

丸皿・中
φ228×32H **A・B**
1,250円
F-30 DP-31



YD-14-HA

丸皿・小
φ187×21H **A・B**
950円
F-15

Point

・ろくろ模様や、
細かい凹凸の表面
加工により陶器の
風合いを表現



・長く愛されている
ロングセラー商品



YD-31-HA

焼物皿・中
203×139×17H **A・B**
1,100円



YD-34-HA

焼物皿・小
183×120×25H **A・B**
1,050円
F-20
盛付例▶ P50



YD-12-HA

刺身鉢
φ144×55H・470ml **A**
1,120円
F-10



YD-7-HA

煮物碗(身)
φ165×44H・460ml **A・B**
1,340円
組高さ74H



YD-8-HA

煮物碗(蓋)
φ152×40H
880円



CL-19-HA

飯茶碗(身)
φ146×60H・500ml **A・B**
950円
組高さ80H



CL-20-HA (受)

飯茶碗(蓋)
φ131×31H
680円



YD-6-HA

飯茶碗(身)
φ126×62H・360ml
740円



効率UP

- ・スタッキング性良し
- ・陶器よりも軽くて割れにくい



YD-18-HA

小鉢・大
φ125×64H・400ml **A・B**
880円



YD-19-HA

小鉢・小
φ110×62H・280ml **A・B**
740円





YD-36-HA

12角小鉢・大
φ118×50H・350ml
920円



YD-37-HA

12角小鉢・小
φ110×45H・260ml
820円



YD-24-HA

角小鉢
99×99×62H・280ml **A・B**
920円



KD-204-HA

酢物小鉢
107×107×40H・230ml **A・B**
800円



KD-203-HA

先付け小鉢
90×90×58H・200ml **A・B**
800円



YD-17-HA

胸張新香皿
105×105×23H **A・B**
550円



YD-21-HA

小皿(3寸)
φ91×16H **A**
440円



CH-26-HA

のぞき
φ81×38H・100ml **A・B**
480円



YD-27-HA

湯呑
φ96×56H・190ml **A・B**
550円

KOURAN

Japanese style



香蘭

こうらん



白磁に映る一挿しの薫り高い青蘭。



YD-38-K (受)

小判皿・大
310×233×35H **A・B**
1,680円

Point



- ・ろくろ模様や、細かい凹凸の表面加工により陶器の風合いを表現
- ・長く愛されているロングセラー商品



YD-39-K

小判皿・小
247×190×22H **A・B**
1,250円



YD-13-K (受)

丸皿・中
ø 228×32H **A・B**
1,200円
F-30 DP-31



YD-14-K (受)

丸皿・小
ø 187×21H **A・B**
880円
F-15



YD-7-K

煮物碗(身)
ø 165×44H・460ml **A・B**
1,250円
組高さ74H

YD-8-K (受)

煮物碗(蓋)
ø 152×40H
840円



YD-12-K

刺身鉢
ø 144×55H・470ml **A**
1,050円
F-10



CL-19-K

飯茶碗(身)
ø 146×60H・500ml **A・B**
880円



YD-6-K

飯茶碗(身)
ø 126×62H・360ml
680円



YD-1-K

大丼(身)
ø 154×81H・790ml **A・B**
1,150円
組高さ101H



YD-40-K

飯碗・大(身)
ø 141×74H・630ml **A・B**
1,000円
組高さ100H



YD-42-K

飯碗・中(身)
ø 130×70H・500ml **A・B**
950円
組高さ95H



YD-44-K

飯碗・小(身)
ø 125×65H・430ml **A・B**
900円
組高さ87H

YD-2-K (受)

大丼(蓋)
ø 137×34H
780円

YD-41-K (受)

飯碗・大(蓋)
ø 126×36H
680円

YD-43-K (受)

飯碗・中(蓋)
ø 117×35H
600円

YD-45-K

飯碗・小(蓋)
ø 113×30H
640円

効率UP

- ・スタッキング性良し
- ・陶器よりも軽くて割れにくい



YD-16-K

長角皿
268×112×23H **A・B**
1,100円



YD-31-K

焼物皿・中
203×139×17H **A・B**
1,050円



YD-22-K **受**

前菜皿
142×87×21H **A・B**
600円



YD-33-K **受**

菜皿・小
φ164×25H
950円



YD-25-K

取皿
φ143×34H **A・B**
700円



YD-20-K

小皿(4寸)
φ121×19H **A・B**
600円



YD-21-K

小皿(3寸)
φ91×16H **A**
480円



YD-19-K

小鉢・小
φ110×62H・280ml **A・B**
700円



CL-12-K

口クロ小鉢
φ112×60H・350ml **A・B**
780円



YD-36-K **受**

12角小鉢・大
φ118×50H・350ml
840円



YD-37-K

12角小鉢・小
φ110×45H・260ml
780円



KD-202-K

花小鉢
φ110×40H・180ml **A・B**
780円



KD-201-K

丸小鉢
φ118×40H・200ml **A・B**
730円



YD-24-K

角小鉢
99×99×62H・280ml **A・B**
880円



KD-204-K

酢物小鉢
107×107×40H・230ml **A・B**
750円



KD-203-K

先付け小鉢
90×90×58H・200ml **A・B**
750円



YD-32-K

小鉢
φ110×43H・255ml **A・B**
660円



YD-17-K

胸張新香皿
105×105×23H **A・B**
550円



YD-28-K

天水
114×124×67H・200ml **A**
680円



CH-26-K

のぞき
φ81×38H・100ml **A・B**
480円



YD-27-K

湯呑
φ96×56H・190ml **A・B**
520円



穏やかな萩の花を唐草風にアレンジ、
和食だけでなく洋食メニューにも。



YD-38-H

小判皿・大
310×233×35H **A・B**
1,680円



YD-39-H

小判皿・小
247×190×22H **A・B**
1,250円

Point

・ろくろ模様や、
細かい凹凸の表面
加工により陶器の
風合いを表現



・長く愛されている
ロングセラー商品



YD-13-H

丸皿・中
φ 228×32H **A・B**
1,200円
F-30 DP-31



YD-14-H

丸皿・小
φ 187×21H **A・B**
880円
F-15



CL-16-H

深皿・大
φ 210×40H
1,160円



YD-1-H

大丼(身)
φ 154×81H・790ml **A・B**
1,150円
組高さ101H

YD-2-H

大丼(蓋)
φ 137×34H
780円



CL-19-H

飯茶碗(身)
φ 146×60H・500ml **A・B**
880円



YD-6-H

飯茶碗(身)
φ 126×62H・360ml
660円
組高さ85H

YD-6F-H

飯茶碗(蓋)
φ 113×29H
560円



YD-29-H

蒸し碗(身)
φ 80×73H・200ml
520円
組高さ88H



YD-30-H

蒸し碗(蓋)
φ 88×20H
420円



CL-12-H

ロクろ小鉢
φ 112×60H・350ml **A・B**
780円
F-5



YD-24-H

角小鉢
99×99×62H・280ml **A・B**
880円



YD-27-H

湯呑
φ 96×56H・190ml **A・B**
520円

効率UP

- ・スタッキング性良し
- ・陶器よりも軽くて割れにくい



YD-16-H

長角皿
268×112×23H **A・B**
1,100円



YD-15-H

焼物皿・大
230×168×20H **A・B**
1,150円



YD-7-H

煮物碗(身)
ø 165×44H・460ml **A・B**
1,250円
組高さ74H

YD-8-H

煮物碗(蓋)
ø 152×40H
840円



YD-12-H

刺身鉢
ø 144×55H・470ml **A**
1,050円
F-10



YD-25-H

取皿
ø 143×34H **A・B**
700円
F-10



YD-18-H

小鉢・大
ø 125×64H・400ml **A・B**
880円



YD-19-H

小鉢・小
ø 110×62H・280ml **A・B**
700円
F-5



YD-36-H

12角小鉢・大
ø 118×50H・350ml
900円
F-5



YD-37-H

12角小鉢・小
ø 110×45H・260ml
780円
F-5



YD-32-H

小鉢
ø 110×43H・255ml **A・B**
660円
F-5



YD-17-H

胸張新香皿
105×105×23H **A・B**
550円



YD-20-H

小皿(4寸)
ø 121×19H **A・B**
600円



YD-21-H

小皿(3寸)
ø 91×16H **A**
480円



CH-26-H

のぞき
ø 81×38H・100ml **A・B**
480円

MASHIKO

Japanese style



民芸風のどっしりとした質感は
暖かみと安らぎを感じさせます。



YD-13-M

丸皿・中
φ228×32H **A・B**
1,000円
F-30 DP-31



YD-14-M

丸皿・小
φ187×21H **A・B**
750円
F-15



MD-6-M

うどん丼・大
φ170×88H・1100ml **A・B**
1,580円



MD-7-M

うどん丼・小
φ154×86H・925ml **A**
1,450円
F-16

Point

・ろくろ模様や、
細かい凹凸の表面
加工により陶器の
風合いを表現



・長く愛されている
ロングセラー商品



MD-8-M

そば丼・大
φ193×88H・975ml **A・B**
1,640円



MD-9-M

そば丼・小
φ175×75H・740ml **A・B**
1,180円



YD-5-M

そば丼
φ174×73H・820ml **A・B**
800円



YD-9-M

うどん丼
φ182×85H・1160ml **A・B**
950円
F-15



YD-11-M

平鉢
φ202×70H・1200ml **A・B**
1,020円



YD-18-M

小鉢・大
φ125×64H・400ml **A・B**
620円



YD-19-M

小鉢・小
φ110×62H・280ml **A・B**
520円
F-5



YD-20-M

小皿(4寸)
φ121×19H **A・B**
440円



YD-21-M

小皿(3寸)
φ91×16H **A**
420円



YD-31-M

焼物皿・中
203×139×17H **A・B**
1,050円



YD-24-M

角小鉢
99×99×62H・280ml **A・B**
560円



YD-27-M

湯呑
φ96×56H・190ml **A・B**
480円



YD-28-M

天水
114×124×67H・200ml **A**
550円



YD-50-M

新香皿
φ85×30H・60ml
360円



YD-17-M

胴張新香皿
105×105×23H **A・B**
500円